



## **PROFESIONÁLNÍ AKTIVNÍ REPROBOXY**

**NX 910-A**

**NX 912-A**

**NX 915-A**

**NX 932-A**

**NX 945-A**

**STRUČNÝ NÁVOD K POUŽITÍ**

## BEZPEČNOSTNÍ POKYNY

1. Přečtěte si tyto pokyny.
2. Uschovejte si tyto pokyny.
3. Dbejte všech varování.
4. Dodržujte všechny pokyny.
5. Nepoužívejte toto zařízení v blízkosti vody.
6. Zařízení čistěte pouze suchým hadříkem.
7. Nezakrývejte žádné větrací otvory. Instalujte v souladu s pokyny výrobce.
8. Neinstalujte v blízkosti žádných tepelných zdrojů, jako jsou radiátory, zářiče tepla, kamna nebo jiná zařízení (včetně zesilovačů), které produkují teplo.
9. Nepodceňujte bezpečnostní účel zástrčky s uzemňovací zdířkou. Zemní zástrčka má dva kolíky a zdířku pro uzemnění. Tato úprava zajišťuje vaši bezpečnost.
10. Přetěžováním prodlužovacích kabelů a zásuvek ve zdi se vystavujete riziku požáru nebo úrazu elektrickým proudem!
11. Chraňte napájecí kabel před pošlapáním nebo přiskřípnutím, zejména v místě zástrčky, zásuvky a v místě, kde vychází ze zařízení.
12. Používejte pouze doplňky / příslušenství určené výrobcem.
13. Používejte případně se stativem, držákem, vozíkem nebo stolem k tomu určeným nebo prodávaným spolu se zařízením. Při přepravě na vozíku buďte opatrní, aby během přesouvání vozíku se zařízením nedošlo k převrácení a poškození.
14. Odpojte zařízení z elektriky během bouřky, nebo není-li delší dobu užíváno.
15. Veškeré opravy svěřte kvalifikovaným pracovníkům. Oprava je nutná, bylo-li zařízení poškozeno jakýmkoliv způsobem, jako je poškození přírodního kabelu nebo zástrčky, polítko tekutinou nebo zapadnutí cizího předmětu do zařízení, vystavení dešti nebo vlhkosti, pád zařízení, nebo nepracuje-li zařízení správně.
16. Toto zařízení nesmí být vystaveno kapající nebo stříkající vodě, a nesmí být na něj pokládány nádoby s tekutinami (například vázy nebo sklenice s nápoji).
17. Toto zařízení je elektrickým spotřebičem třídy I. a musí být připojeno k síťové zásuvce s ochranným zemněním (se zemním kolíkem).
18. Zařízení je vybaveno kolébkovým síťovým vypínačem, který je umístěn na zadním panelu a měl by zůstat uživateli snadno přístupný. Připojíte-li zařízení ke zdroji elektrické energie, musí být vypnuto.
19. Síťová zástrčka nebo přírodní kabel jsou prostředky pro odpojení zařízení, takže musí být snadno dostupné.
20. Souvislé vystavení nadměrnému hluku může způsobit trvalé poškození sluchu. Dopady na jednotlivce jsou značně individuální, lze však konstatovat, že k poškození sluchu dojde téměř u každého, kdo je po určitou dobu vystaven dostatečně intenzivnímu hluku. Jakékoli vyšší expozice mohou mít za následek určitou ztrátou sluchu. Jako ochrana proti vysokým hladinám akustického tlaku produkovaným určitými zařízeními se doporučuje, aby všechny osoby v blízkosti zařízení používali chrániče sluchu, je-li zařízení v provozu. Je-li expozice vyšší než hygienické limity, musí se nosit při provozu zařízení špunty do uší nebo chrániče ve zvukovodu nebo přes uši, aby se zabránilo ztrátě sluchu.
21. **Výrobce důrazně doporučuje, aby instalaci přístroje provedli profesionálové nebo specializované firmy v oboru, kteří mohou zajistit správnou instalaci v souladu s platnými předpisy. Celý zvukový systém musí odpovídat současným normám a předpisům týkajícím se elektrických systémů.**

### **DŮLEŽITÁ POZNÁMKA**

Aby se zabránilo indukci šumu v kabelech, které přenášejí mikrofonní nebo linkový signál, používejte pouze stíněné kabely a při jejich pokládání se vyhněte:

- Zařízením, která produkují silné elektromagnetické pole (výkonové transformátory aj.);
- Silovým kabelům;
- Reproduktořovým kabelům.

S případnou reklamací výrobku se obraťte na svého prodejce, nebo přímo na:

### **AUTORIZOVANÝ SERVIS**

PRODANCE, s.r.o., Osadní 799/26 (vchod z ul. U Průhonu), Praha 7

tel. +420 283 061 155, email: [servis@prodance.cz](mailto:servis@prodance.cz)

## POPIS ZADNÍHO PANELU

**1. PŘEPÍNAČ EQ PRESETŮ** - přepíná 3 ekvalizační zvukové presety:

**LINEAR** - lineární odezva se doporučuje pro většinu běžného použití reproboxu

**BOOST** - ekvalizace doporučena pro podkresovou hudbu nízké hlasitosti

**STAGE** - ekvalizace doporučena pro pódiový odposlech

**2. INDIKACE VYBRANÉHO PRESETU**

**3. VSTUPNÍ KONEKTOR COMBO (XLR/JACK)** - symetrický vstup pro zapojení konektoru XLR (samec) nebo Jack TRS 6,35 mm

**4. VÝSTUPNÍ KONEKTOR XLR** - výstup pro zapojení konektoru XLR (samice) kabelu, který odvádí signál do dalšího reproboxu.

**5. KONTROLKA SIGNAL** - svítí zeleně, pokud je na vstupu přítomen signál.

**KONTROLKA OVERLOAD** - indikuje přebuzení na vstupu. Je v pořádku, pokud bliká občas, pokud začne blikat nebo svítit nepřerušovaně, snižte úroveň signálu.

Poznámka: zesilovač má vestavěný limiter, který zabraňuje přebuzení zesilovače nebo reproduktorů.

**6. POTENCIOMETR VOLUME** - nastavuje hlasitost reproboxu.

**7. HLAVNÍ VYPÍNAČ** - zapíná a vypíná reprobox.

**8. POUZDRO PŘÍSTROJOVÉ POJISTKY**

**9. ZDÍŘKA PRO ZAPOJENÍ NAPÁJECÍHO KABELU**  
- 3-kolíková zdířka standardu IEC („Euro“).

**10. NAPÁJECÍ ZDÍŘKA POWERCON** – vstup napájecího napětí POWERCON REUE 1 TOP IP65 (pouze u NX-932-A, NX 945-A).

**11. VÝSTUPNÍ ZDÍŘKA POWERCON** – výstup napájecího napětí pro rozbočení napájení do dalšího reproboxu (200-240V / 3300W max.; pouze u NX-932-A, NX 945-A).

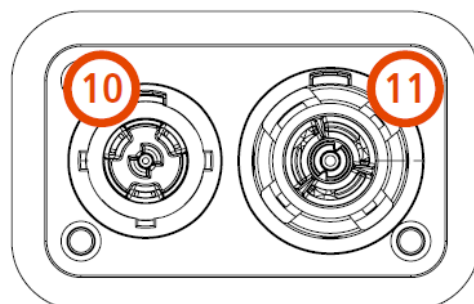
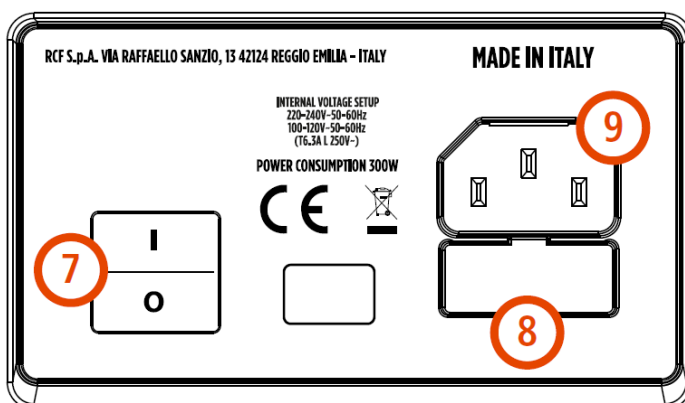
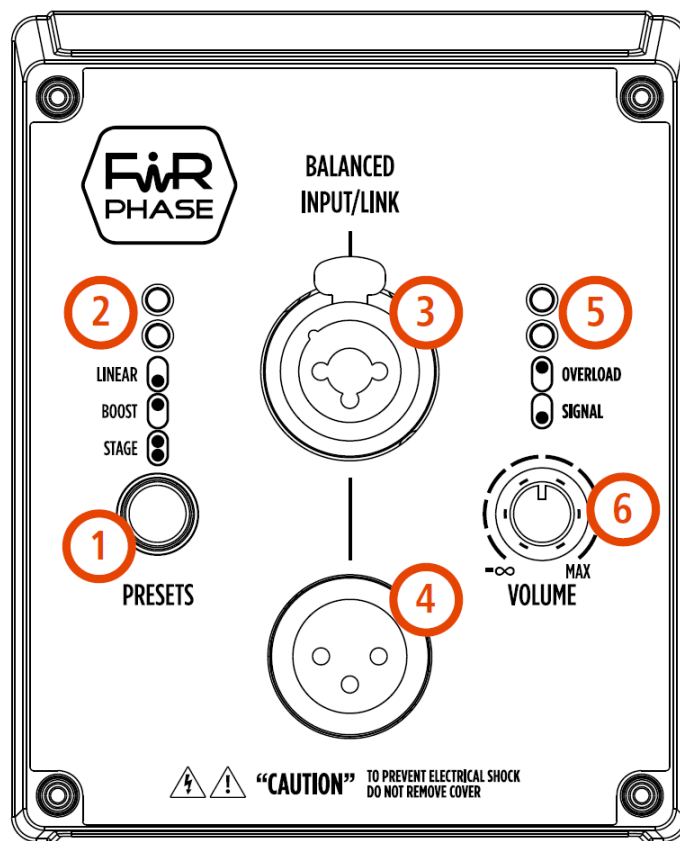

## ZAPOJENÍ KONEKTORŮ

Konektory jsou zapojeny dle standardu AES:

Symetricky zapojený konektor XLR samec

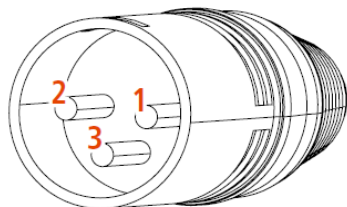

Symetricky zapojený konektor XLR samice

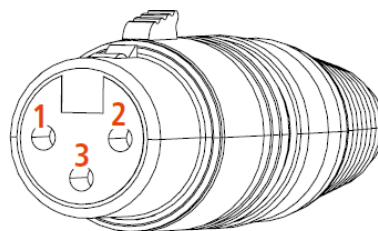

Zapojení konektoru XLR:

Pin 1 = Zem (stínění)

Pin 2 = Hot (+)

Pin 3 = Cold (-)

Nesymetricky zapojený konektor Jack TS

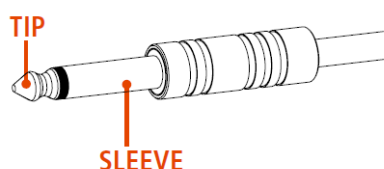

Symetricky zapojený konektor Jack TRS

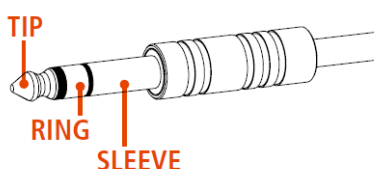

Zapojení konektoru Jack TRS:

SLEEVE = plášť konektoru = Zem (stínění)

TIP = špička konektoru = Hot (+)

RING = kroužek konektoru = Cold (-)

## PŘED ZAPOJENÍM REPROBOXU

Na zadním panelu naleznete všechny ovládací prvky a konektory pro signál i napájení.

Nejprve ověřte, zda je přepínač napájecího napětí (pokud jím reprobox disponuje) ve správné poloze (115/230 V).

Poloha musí odpovídat hodnotě napětí vaší zásuvky. Případné přepnutí (vyžaduje změnu síťové pojistky) svěřte servisnímu pracovníkovi.

## PŘED ZAPNUTÍM REPROBOXU

Nyní můžete připojit napájecí i signálový kabel. Ještě před zapnutím se přesvědčte, že jsou ovládací prvky hlasitosti reproboxu i výstupní úrovně mixpultu staženy na minimum.

Nejdříve zapněte mixpult a připojené zdroje signálu - je totiž dobrým zvykem, zapínat reproboxy jako poslední v audio řetězci (a vypínat je jako první ihned po ukončení produkce), zabráníte tak poškození reproduktorů nárazem způsobeným zapínacími špičkami. Nakonec tedy zapněte reproboxy a opatrně na nich a na mixpultu nastavte požadovanou hlasitost.

**PARAMETRY PŘÍSTROJOVÉ POJISTKY:** T 6,3 A L 250V (vyhrazeno odbornému servisu)

# INSTALACE

## UMÍSTĚNÍ NA PÓDIU

Reproboxy řady NX 9 je možno použít jako hlavní PA nebo pódiové odposlechy a postavit je nebo položit na pódium nebo podlahu, nebo nasadit na stativ nebo reproduktorovou tyč subwooferu.



**POSTAVEN NA PÓDIU  
NEBO NA PODLAZE**

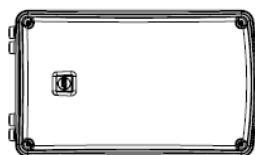

**PÓDIOVÝ ODPOSLECH**

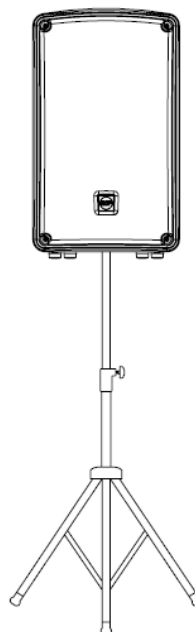

**NA STATIVU**

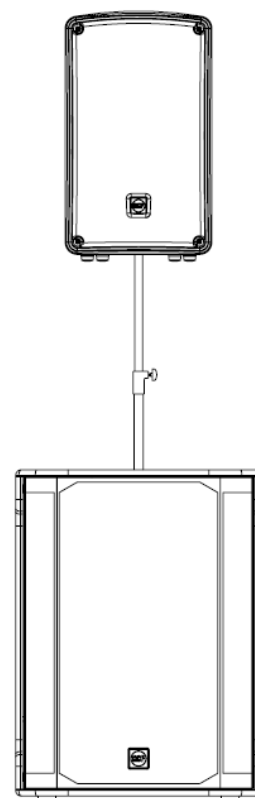

**NA REPRODUKTOROVÉ  
TYČI SUBWOOFERU**

## ZAVĚŠENÍ & MONTÁŽ NA ZEĎ

Reproboxy řady NX 9 MK5 lze zavěsit na závěsné body M10 umístěné na horní, boční a zadní straně reproboxů.

**Příklad správného zavěšení:**

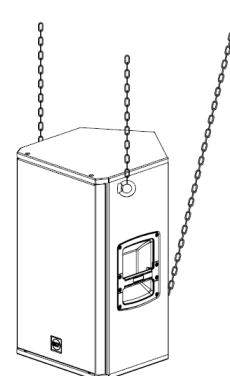
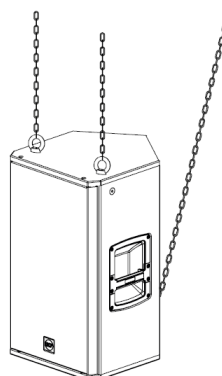

**Montáž na zeď – potřebné příslušenství (H = horizontální):**

**Pro NX 910:** COMPACT M 10 H-BRACKET, 2X PLATE H-BR NX 912-91

**Pro: NX 912/932:** COMPACT M 12 H-BRACKET, 2X PLATE H-BR NX 912-915

**Pro: NX 915/935:** COMPACT C 45 H-BRACKET, 2X PLATE H-BR NX 912-915

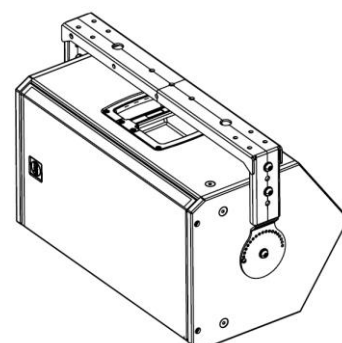

**VAROVÁNÍ! POZOR!** Nikdy nezavěšujte reproboxy za madla. Madla jsou určena pouze pro přenášení.



**VAROVÁNÍ! POZOR!** Chcete-li tento produkt používat na stativu nebo reproduktorové tyči na subwooferu, před instalací ověřte povolené konfigurace a parametry použitého příslušenství na webových stránkách RCF, abyste předešli jakémukoli nebezpečí a škodám na osobách, zvířatech nebo zařízeních. V každém případě se prosím ujistěte, že stativ nebo subwoofer, na kterém je umístěn reprobox, jsou umístěny na vodorovné podlaze.

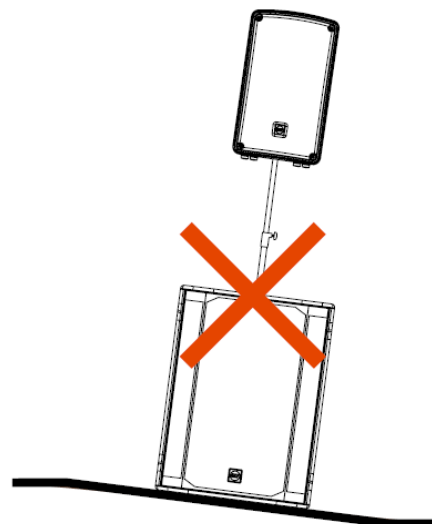
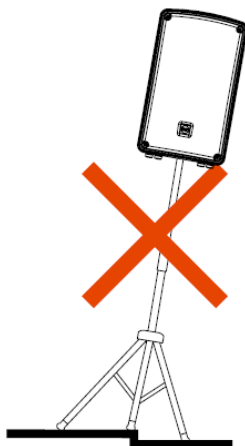

**VAROVÁNÍ! POZOR!** Použití těchto reproboxů s příslušenstvím pro montáž na stojan a na stativ může provádět pouze kvalifikovaný a zkušený personál, který je náležitě vyškolen v profesionální instalaci zvukových systémů. V každém případě je konečnou odpovědností uživatele zajistit bezpečnostní podmínky systému a vyhnout se jakémukoli nebezpečí nebo poškození lidí, zvířat a zařízení.

## ŘEŠENÍ PROBLÉMŮ

Ujistěte se, že je reprobox připojen k funkční elektrické zásuvce a je zapnutý.

### REPROBOX JE PŘIPOJEN K FUNKČNÍ ZÁSUVCE STŘÍDAVÉHO NAPĚTÍ, ALE NELZE JEJ ZAPNOUT

Ujistěte se, že je napájecí kabel neporušený a správně připojený.

### REPROBOX JE ZAPNUTÝ, ALE NEVYDÁVÁ ŽÁDNÝ ZVUK

Zkontrolujte, zda je zdroj signálu funkční a zda nejsou poškozeny signálové kabely.

### ZVUK JE ZKRESLENÝ A KONTROLKA OVERLOAD INTENZIVNĚ BLIKÁ

Snižte výstupní úroveň mixpultu.

### ZVUK JE VELMI SLABÝ A OZÝVÁ SE ŠUM

Úroveň signálu zdroje zvuku nebo výstupní úroveň mixpultu mohou být příliš nízké.

### ZVUK I PŘI SPRÁVNÉ ÚROVNI PŘÍCHOZÍHO SIGNÁLU OBSAHUJE ŠUM

Zdroj může produkovat signál nízké kvality nebo signál s vyšší mírou šumu.

### ZVUK OBSAHUJE BRUM NEBO HUČENÍ

Zkontrolujte AC uzemnění a všechna zařízení připojená ke vstupu mixážního pultu včetně kabelů a konektorů.

<b>TECHNICKÉ SPECIFIKACE</b>		<b>NX 910-A</b>	<b>NX 912-A</b>	<b>NX 915-A</b>
<b>Akustické specifikace</b>	Kmitočtový rozsah:	50 Hz ÷ 20000 Hz	50 Hz ÷ 20000 Hz	45 Hz ÷ 20000 Hz
	Max SPL @ 1m:	130 dB	130 dB	131 dB
	Horizontální vyzařovací úhel:	100°	100°	100°
	Vertikální vyzařovací úhel:	60°	60°	60°
<b>Reproduktory</b>	Kompresní driver:	1.0", 1,75" v.c	1.0", 1,75" v.c	1.0", 1,75" v.c
	Woofer:	10", 2,5" v.c	12", 2,5" v.c	15", 2,5" v.c
<b>I/O sekce</b>	Vstupní signál:	Sym./nesym.	Sym./nesym.	Sym./nesym.
	Vstupní konektory:	Jack/XLR	Jack/XLR	Jack/XLR
	Výstupní konektory:	XLR	XLR	XLR
	Vstupní citlivost (Mic):	+4 dBu	+4 dBu	+4 dBu
<b>Sekce processingu</b>	Dělicí kmitočet výhybky:	1600 Hz	1600 Hz	1600 Hz
	Ochrany:	Tepelná, RMS limiter		
	Limiter:	Soft limiter		
	Ovládání:	Hlasitost, EQ presety Linear/Boost/Stage		
<b>Sekce napájení</b>	Výkon Peak/RMS:	2100 W / 1050 W	2100 W / 1050 W	2100 W / 1050 W
	Vysoké pásmo:	700 W / 350 W	700 W / 350 W	700 W / 350 W
	Nízké pásmo:	1400 W / 700 W	1400 W / 700 W	1400 W / 700 W
	Chlazení:	Konvenční	Konvenční	Konvenční
	Připojení:	zdiřka VDE	zdiřka VDE	zdiřka VDE
<b>Prohlášení o shodě</b>	CE:	Ano	Ano	Ano
<b>Fyzické specifikace</b>	Materiál ozvučnice:	Překližka s PU povrchem		
	Montážní body:	6x M10 (2 horní, 2 postranní, 2 zadní)		
	Madla:	1 horní	2 boční	2 boční
	Montáž na stativ:	Ano	Ano	Ano
	Grill:	Ocel	Ocel	Ocel
	Barva:	Černá	Černá	Černá
<b>Rozměry</b>	Výška	510 mm	620 mm	705 mm
	Šířka	294,2 mm	361,4 mm	419,6 mm
	Hloubka	332,3 mm	404,5 mm	450,4 mm
<b>Hmotnost</b>		16,4 kg	20,8 kg	24,1 kg

**TECHNICKÉ SPECIFIKACE****NX 932-A****NX 945-A**

<b>Akustické specifikace</b>	Kmitočtový rozsah:	45 Hz ÷ 20000 Hz	45 Hz ÷ 20000 Hz
	Max SPL @ 1m:	132 dB	135 dB
	Horizontální vyzařovací úhel:	100°	100°
	Vertikální vyzařovací úhel:	70°	70°
<b>Reproduktory</b>	Kompresní driver:	1.4", 3" v.c	1.4", 4" v.c
	Woofer:	12", 2.5" v.c	15", 2.5" v.c
<b>I/O sekce</b>	Vstupní signál:	Sym./nesym.	Sym./nesym.
	Vstupní konektory:	Jack/XLR	Jack/XLR
	Výstupní konektory:	XLR	XLR
	Vstupní citlivost (Mic):	-2/+4 dBu	-2/+4 dBu
<b>Sekce processingu</b>	Dělicí kmitočet výhybky:	700 Hz	650 Hz
	Ochrany:	Tepelná, RMS limiter	
	Limiter:	Soft limiter	
	Ovládání:	Hlasitost, EQ presety Linear/Boost/Stage	
<b>Sekce napájení</b>	Výkon Peak/RMS:	2100 W / 1050 W	2100 W / 1050 W
	Vysoké pásmo:	700 W / 350 W	700 W / 350 W
	Nízké pásmo:	1400 W / 700 W	1400 W / 700 W
	Chlazení:	Konvenční	Konvenční
	Připojení:	POWERCON TRUE 1 TOP IN/OUT	POWERCON TRUE 1 TOP IN/OUT
<b>Prohlášení o shodě</b>	CE:	Ano	Ano
<b>Fyzické specifikace</b>	Materiál ozvučnice:	Překližka s PU povrchem	
	Montážní body:	6x M10 (2 horní, 2 postranní, 2 zadní) Slot pro rychloupínací piny (2 na stranu)	
	Madla:	2 boční	2 boční
	Montáž na stativ:	Ano	Ano
	Grill:	Ocel	Ocel
	Barva:	Černá	Černá
<b>Rozměry</b>	Výška	620 mm	705 mm
	Šířka	361,4 mm	419,6 mm
	Hloubka	404,5 mm	450,4 mm
<b>Hmotnost</b>		20,8 kg	27,4 kg