

DENON

PROFESSIONAL

DN-300UI

User Guide	English (2 – 12)
Guía del usuario	Español (13 – 23)
Guide d'utilisation	Français (24 – 34)
Guida per l'uso	Italiano (35 – 45)
Benutzerhandbuch	Deutsch (46 – 57)
Appendix	English (58 – 59)

User Guide (English)

Introduction

Box Contents

DN-300UI	Wireless LAN Antenna
Rack Ears with Screws	FM Indoor Antenna Cable
Power Cable	User Guide
Remote Control	Safety & Warranty Manual

Support

For the latest information about this product (system requirements, compatibility information, etc.) and product registration, visit denonpro.com.

Safety Instructions

Please also see the included *Safety and Warranty Manual* for more information.

Before turning the power on: Make sure all connections are secure and correct and that there are no problems with the connection cables.

Power is supplied to some of the circuitry even when the unit is powered off. When the unit will not be used for long periods of time, disconnect the power cable from the power outlet.

Proper ventilation: If the unit is left in a room which is not properly ventilated or is full of smoke from cigarettes, dust, etc. for long periods of time, the surface of the optical pickup may get dirty, causing incorrect operation.

About condensation: If there is a major difference in temperature between the inside of the unit and the surroundings, condensation may form inside the unit, causing the unit not to operate properly. If this happens, let the unit sit for an hour or two while powered off, and wait until there is little difference in temperature before using the unit.

Cautions on using mobile phones: Using a mobile phone near this unit may cause noise. If this occurs, move the mobile phone away from this unit when it is in use.

Moving the unit: Before moving the unit, turn off its power and disconnect the power cable from the power outlet. Next, disconnect its connection cables from other devices before moving it.

About care: Wipe the cabinet and control panel clean with a soft cloth.

Follow the instructions when using a chemical cleaner.

Do not use benzene, paint thinner, insecticide, or other organic solvents to clean the unit. These materials can cause material changes and discoloration.

Rackmount warnings: EIA standard 19-inch (48.3cm) rack

(required rack specifications for mounting the unit in a rack)

1U-size installation compatible rack

Rack that has a guide rail or shelf board that can support this device.

Rack installation: This product will work normally when the player unit is mounted within 10° off the vertical plane at the front panel. (See image.)

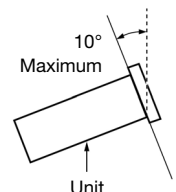

Features

Front Panel

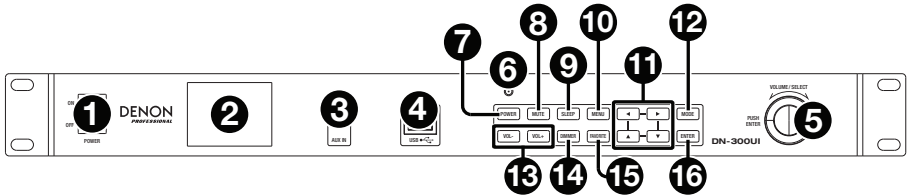

1. **Power Switch:** Press this button to turn the unit on or off. Make sure the **AC In** is properly connected to a power outlet. Do not turn the unit off during media playback—doing so could damage your media.
2. **Display:** This screen indicates the unit's current operation.
3. **Aux In:** Connect an optional device to this input using a 1/8" (3.5mm) TRS cable. See [Menu Operation > Aux](#) for more information.
4. **USB Port:** Connect a mass-storage-class USB device to this port. See [Menu Operation > Media Center](#) for more information.
5. **Jog Dial:** Turn this dial to increase or decrease the volume of the audio source. When navigating menus, turn this dial to browse the options shown in the display (e.g., media types in the Media Selection screen, files/folders USB Mode, etc.). Press this dial to confirm a selection.
6. **Remote Sensor:** Point the remote control at this sensor when operating it.

Note: If the **remote sensor** is exposed to direct sunlight, strong artificial light (like from an inverter-type fluorescent lamp), or infrared light, the unit or remote control may not function properly.
7. **Power Button:** Press this button to put the unit into standby mode.
8. **Mute Button:** Press this button to silence the audio output.
9. **Sleep Button:** Press this button to set the unit to enter standby mode after a period of time.
10. **Menu Button:** Press this button to access the main menu. See [Menu Operation](#) for more information.
11. **Navigation Buttons:** Use these buttons to navigate the menus on the **Display**.
12. **Mode Button:** Press this button to change media playback modes.
13. **Vol-/Vol+ Buttons:** Press these buttons to decrease or increase the volume.
14. **Dimmer Button:** Press this button to dim the **Display**.
15. **Favorite Button:** In Internet Radio or FM modes, press this button briefly to access the list of favorite stations. Press and hold this button to save a station as a favorite.
16. **Enter Button:** Press this button to confirm a selection.

Rear Panel

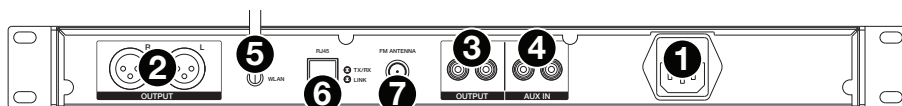

- AC In:** Use the included power cable to connect this input to a power outlet.
- Outputs (balanced XLR):** Use XLR cables to connect these outputs to external speakers, a sound system, etc.
- Outputs (unbalanced):** Use RCA cables to connect these outputs to external speakers, a sound system, etc.
- Aux In (RCA):** Use a standard stereo RCA cable to connect an optional audio source to this stereo input. When a cable is connected to the **Aux In** on the front panel, these inputs will be disabled.
- WLAN Antenna Terminal:** Connect the included **Wireless LAN Antenna** here to improve wireless reception.
- RJ45 Port:** This port lets you connect DN-300UI to a network. Use a standard Ethernet cable to connect this port to a network switch or router.
- FM Antenna Terminal:** Connect the included **FM antenna** to this terminal.

Remote

Note: Point the remote control at the **remote sensor** when operating it. If the remote sensor is exposed to direct sunlight, strong artificial light (like from an inverter-type fluorescent lamp), or infrared light, the unit or remote control may not function properly.

- Power Button:** Press this button to power on the unit or to put it in standby mode.
- Number Buttons (0–9):** Use these buttons to input values for selections on the **Display**, such as FM frequency or Preset number.
- Navigation Buttons:** Use these buttons (**Left**, **Right**, **Up**, and **Down**) to navigate the menus on the **Display**.
- Enter Button:** Press this button to confirm a selection.
- Vol-/Vol+ Buttons:** Press these buttons to decrease or increase the volume.
- Mute Button:** Press this button to silence the audio output.
- Menu Button:** Press this button to access the main Menu.
- Dimmer Button:** Press this button to dim the **Display**.
- Sleep Button:** Press this button to set the unit to enter standby mode after a period of time.
- Alarm Button:** Press this button to activate or deactivate an alarm.
- Memory Button:** Press this button to add the current station as a favorite.
- Favorite Button:** In Internet Radio or FM modes, press this button briefly to access the list of favorite stations. Press and hold this button to save a station as a favorite.
- Mode Button:** Press this button to change media playback modes.

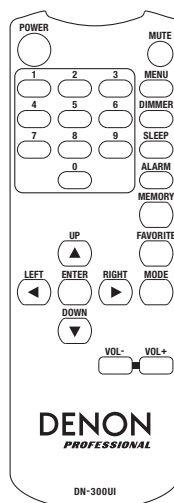

Setup

Important: Connect all cables securely and properly (with stereo cables: left with left, right with right), and do not bundle them with the power cable.

1. Use XLR cables or a stereo RCA cable to connect the **Outputs (balanced or unbalanced)** to the analog inputs of your external receiver, amp, powered monitors, etc.
2. Use stereo RCA or 1/8" (3.5 mm) cables to connect any optional external devices to the **Aux In** on the front or back of the unit.
3. Connect the **WLAN Antenna** and **FM Antenna** on the back of the unit, if needed.
4. After completing all the connections, use the included power cable to connect the **AC In** to a power outlet.
5. Power on all of your audio sources.
6. Power on DN-300UI.
7. **To connect DN-300UI to a network**, press the **Menu** button, select **Configuration** and choose **Network**. To have DN-300UI automatically configure network settings, select your desired connection type: **Wired Network Configuration**, **Wireless Network Configuration**, or **Wireless Network (WPS PBC)**. To manually configure network settings, select **Manual Configuration**. For wired network connections, make sure DN-300UI is connected to your network switch or router by Ethernet cable from the **RJ45 Port**.

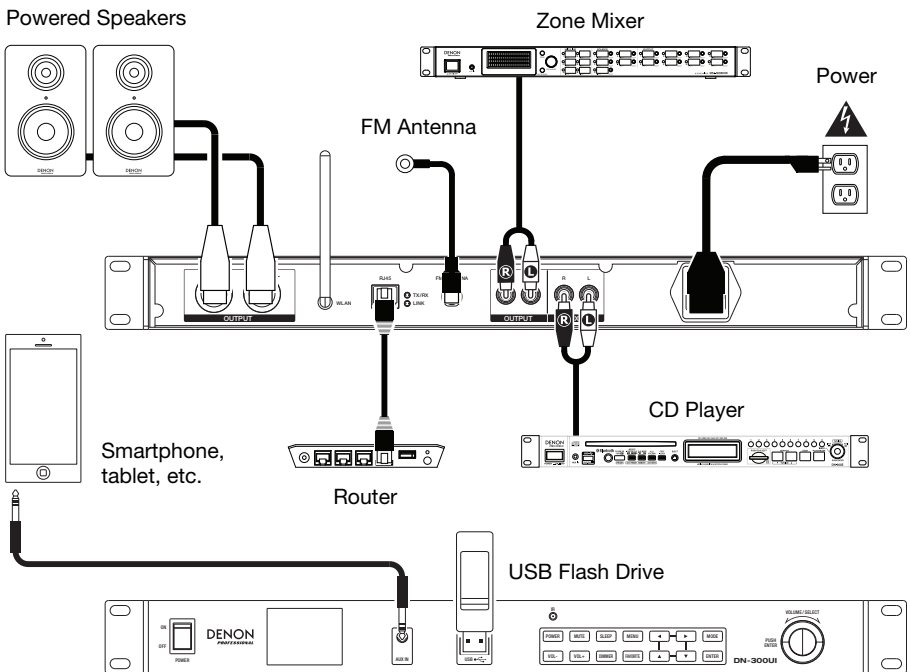

Items not listed under [Introduction > Box Contents](#) are sold separately.

Menu Operation

To access the main **Menu**, press **Menu**.

To move through the options in the **Display**, use the **Navigation Buttons** or the **Jog Dial**.

- Press **Right** to move forward in the menus.
- Press **Left** to move backward in the menus.
- Press **Up** or **Down** or use the **Jog Dial** to change selection.

To confirm a selection, press the **Jog Dial** or the **Enter** button.

You can also use the **Remote Control** to navigate the **Display** and make selections.

See the following sections for information on each Menu item:

[Configuration](#)

[Media Center](#)

[Local Radio](#)

[FM Radio](#)

[My mediaU](#)

[Information Center](#)

[Internet Radio](#)

[Aux](#)

Configuration

Select the Configuration icon to access the following sub-menu options.

Mode

Select this option to choose **Internet Radio** or **Clock Radio** modes. When Internet Radio mode is selected, the **Display** will default to the currently selected media type when the **Mode** button is pressed. When Clock Radio mode is selected, the **Display** will default to a standby screen featuring the time, date, and weather (if added) when the **Mode** button is pressed.

Manage my mediaU

Select this option to **Enable** or **Disable** the mediaU management system, which allows you to save and organize favorite stations and share them between devices. See [Menu Operation > My mediaU](#) for more information.

Note: To use the mediaU management system, an account is required. Visit mediayou.net for more information.

Network

Select this option to configure your Network settings.

- **Wired Network Configuration:** Select this to **Enable** or **Disable** a wired network connection. When enabled, you will automatically join the connected network. Make sure the **RJ45 Port** is connected to a network switch or router before doing so.
- **Wireless Network Configuration:** Select this to **Enable** or **Disable** a wireless network connection. When enabled, you can select which wireless network you want to join. If the network is password protected, you will be prompted to enter it using the **Jog Dial** and **Navigation Buttons**.
- **Wireless Network (WPS PBC):** Select this to **Enable** or **Disable** a connection to a Wi-Fi Protected Setup (Push-button configuration).
- **Manual Configuration:**
 - **Wired:** Choose **DHCP On** or **DHCP Off**.
 - **Wireless:** Choose **DHCP (On or Off)**, **Enter SSID**, or **Manage**.
- **Check Network when Power On:** Select this to **Enable** or **Disable** automatic network reconnection when powered on. When enabled, DN-300UI will connect to the last used network.

Date & Time

Select this option to configure the Date & Time settings.

- **Set Date and Time:** Select this to edit the Date and Time settings. Choose **Manual Setup** to enter the date and time manually, or select **Auto Detect** to have DN-300UI detect the date and time based on your network connection.
- **Set Time Format:** Select this to set the time format to **12 Hour** or **24 Hour**.
- **Set Date Format:** Select this to set the date format to **YYYY/MM/DD**, **DD/MM/YYYY**, or **MM/DD/YYYY**.

Alarm

Select this option to set or edit an alarm.

- **Alarm 1** and **Alarm 2:** Select these options to **Turn On** or **Turn Off** the two alarms.
 - **Repeat:** Sets when the alarm is active. Choose **Everyday**, **Once**, or the **Day of Week**.
 - **Time:** Sets what time the alarm will ring. Choose **HH**, **MM**, and **AM/PM**.
 - **Sound:** Sets what sound will be used for the alarm. Choose **Beep**, **Melody**, **Internet Radio**, **FM**, or **USB**.
- **NAP Alarm:** Select this to choose the default snooze time for when the alarm rings. Choose **Turn Off**, **5 Minutes**, **10 Minutes**, **20 Minutes**, **30 Minutes**, **60 Minutes**, **90 Minutes**, or **120 Minutes**.
- **Alarm Volume:** Sets the volume of the alarm.

Timer

Select this option to set a timer. Use the **Navigation buttons** to set the desired time.

Language

Select this option to set the operating language.

Dimmer

Select this option to set the brightness levels of the display. Select **Power Saving** to set the brightness level when the **Dimmer** is enabled or the unit is in standby mode. Select **Turn On** to set the brightness level when the **Dimmer** is disabled and the unit is on.

Display

Select this option to set the **Display** appearance to **Color** or **Monochrome**.

Power Management

Select this option to set an amount of time after which the unit will go into standby mode if there is no activity. Choose **Turn Off**, **5 Minutes**, **15 Minutes**, or **30 Minutes**.

Sleep Timer

Select this option to set a Sleep Timer to put the unit in standby mode. Choose **15 Minutes**, **30 Minutes**, **45 Minutes**, **60 Minutes**, **90 Minutes**, **120 Minutes**, **150 Minutes**, or **180 Minutes**.

Buffer

Select this option to set the preferred amount of buffer time. Choose **2 Seconds**, **4 Seconds**, or **8 Seconds**.

Weather

Select this option to set the preferences for displaying weather information.

- **Set Location:** Select this to set the preferred location for weather information. Choose region, country, state, and city.
- **Temperature Unit:** Choose **Celsius (°C)** or **Fahrenheit (°F)**.
- **Show on Standby:** Choose **Off** or **On**.

FM Setup

Select this option to adjust the FM radio settings.

- **Mode:** Choose **Set Mono** or **Set Stereo** to change the FM mode.
- **Threshold:** Select this to change the **Seek Threshold** and **Stereo Threshold** for the FM radio. For each, choose **Strong**, **Default**, or **Weak**.
 - **Seek Threshold:** If the station's signal strength exceeds the set threshold when scanning, then scanning will stop at that station. If the station's signal strength does not pass the set threshold, then scanning will continue until the next station whose signal does pass the threshold and stop.
 - **Stereo Threshold:** If the station's signal strength exceeds the set threshold, then it will become stereo. If the station's signal strength does not pass the threshold, then it will stay in mono.

Local Radio Setup

Select this option to set the local radio stations that will appear under the **Local Radio** option in the **Menu**. You can choose to **Manual Setup (Country)**, **Manual Setup (City)**, or **Auto Select**.

Playback Setup

Select this option to set the playback mode for USB playback. Choose **Off**, **Repeat All**, **Repeat One**, or **Shuffle**.

DLNA

Select this option to set the name that DN-300UI will appear as to other devices when using **UPnP**. See [Menu Operation > Media Center > UPnP](#) for more information.

Equaliser

Select this option to change the EQ setting for the audio output. Choose **Normal**, **Flat**, **Jazz**, **Rock**, **Soundtracks**, **Classical**, **Pop**, or **News**.

Resume When Powered On

Select this option to set DN-300UI to automatically resume audio playback when powered on. Choose **On** or **Off**.

Software Update

Select this option to check for software updates.

Reset to Default

Select this option to reset DN-300UI to its default settings.

Local Radio

Select this option to connect to local radio stations. To set what stations appear here go to [Configuration > Local Radio Setup](#).

My mediaU

Select this option to access stations saved using the mediaU management system. To use the mediaU management system, an account is required. Visit mediayou.net for more information. Once you have created a mediaU account, follow these steps to access your saved stations:

1. **Enable** mediaU by going to [Configuration > Manage my mediaU](#).
2. Add DN-300UI as a radio player to your mediaU account on your external device using the **MAC address** for your network (Wired or Wireless) in [Information Center > System Information](#).
3. When DN-300UI and your device are both connected to the same network, use [My mediaU](#) to access the stations saved to your mediaU account. These are stored in folders for **Favorite Station**, **Favorite Location/Genre**, **My Local Station**, and **Manually Add**.

Internet Radio

Select the Internet Radio icon to access the following sub-menu options.

Note: When in Clock Radio mode, this option is called **Global Radio**.

My Favorite

Select this option to access the saved favorite stations.

Radio Station/Music

Select this option to find an Internet radio station. You can search by **Global Top 20**, **Genre**, **Country/Location**, or **Highlight** (a selection of recommended stations).

Local Radio

Select this option to connect to local radio stations. To set what stations appear here go to [Configuration > Local Radio Setup](#).

History

Select this option to view stations that have been recently played.

Service

Select **Search Radio Station** to search for a station by name. Select **Add New Radio Station** to add a new station by web address.

In Internet Radio mode, you can also perform any of the following operations:

- Press the **Right Navigation Button** to view more information about the current station.
- Press the **Up** or **Down Navigation Buttons** to change to another station.
- Press and hold the **Fav** button to save a station as a preset. Use the **Jog Wheel** to select which preset slot you want to save the station to, and press it to save the station.
- Briefly press the **Fav** button to access the list of saved presets. Use the **Jog Wheel** to scroll through the list, and press it to select a preset.

Media Center

Select the Media Center icon to access the following sub-menu options.

USB

Select this option to enter USB Mode. When a compatible USB device is inserted into the **USB Port**, the contents of the device will be available here.

Note: Only **mp3** and **wma** files are supported for USB playback.

UPnP

Select this option to stream media between DN-300UI and a PC (or other device) on the same network using the UPnP (Universal Plug and Play) protocol.

1. Make sure the PC and DN-300UI are powered on and connected to the same network.
2. On your PC, open a UPnP compatible media server. Windows Media Player is recommended for most users, but other software can be used.

Note: For Windows Media Player users, make sure your audio files have been added to the Windows Media Player Library.

3. On DN-300UI, select **UPnP** in the **Media Center** menu and select your PC from the list of available devices on the network.
4. Use the **Jog Wheel** to scroll through the connected device's library. Press it to begin streaming the selected media.

Alternatively, you can set up your PC to stream directly to DN-300UI. Consult your media server's documentation to find out how to set up media streaming.

Note: Go to **Configuration > DLNA** to change the name that DN-300UI will appear as to other devices.

My Playlist

Select this option to access a playlist shared through **UPnP**.

Clear My Playlist

Select this option to delete the current **UPnP** playlist.

FM Radio

In FM mode, you can perform any of the following operations:

- Use the **Up** and **Down Navigation Buttons** to increase or decrease the frequency.
- Use the **Left** or **Right Navigation Buttons** to seek backward or forward through the frequencies. Press the button again to stop seeking.
- Press the **Jog Dial** or the **Enter** button to automatically scan and save multiple stations to preset numbers.
- Press and hold the **Fav** button to save a station as a preset. Use the **Jog Wheel** to select which preset slot you want to save the station to, and press it to save the station.
- Briefly press the **Fav** button to access the list of saved presets. Use the **Jog Wheel** to scroll through the list, and press it to select a preset.

Important:

The preset memory can hold up to **20** FM stations.

If the preset memory reaches its 20-station limit during the Auto Preset process, the process will stop.

If you cannot receive a good broadcast signal, we recommend installing an outdoor antenna. For details, inquire at the retail store where you purchased the unit.

When you receive a clear a broadcast signal, fix the antenna with tape in a position where the noise level is minimal.

Information Center

Select the Information Center icon to access the following sub-menu options.

Weather Information

Select this option to view current and forecasted weather from cities around the world. After selecting a city, you can also add it to the standby display by pressing the **Right Navigation Button**, **Enter Button**, or **Jog Wheel**.

Financial Information

Select this option to view current stock index information from exchanges around the world.

System Information

Select this option to view the system software **Version**, **Wireless Info**, and **Wired Info**.

Aux

To play audio on an external device (e.g., smartphone, computer, portable music player, etc.) connected to the **Aux In**:

1. Connect the output of your external device to the **Aux In** (1/8" [3.5 mm] TRS) on the front panel or to the **Aux In** (RCA stereo) on the back panel.
2. To start playback, press the **Play** button on your external device.

Troubleshooting

If you encounter a problem, try doing these things first:

- Make sure all cables and other connected devices are properly and securely connected.
- Make sure you are using DN-300UI as described in this *User Guide*.
- Make sure your other devices or media are working properly.
- If you believe DN-300UI is not working properly, check the following table for your problem and solution.

Problem:	Solution:
Power does not turn on.	Make sure DN-300UI's power input is properly connected to a power outlet using the included power cable.
DN-300UI does not produce any sound, or the sound is distorted.	Make sure all cable and device connections are secure and correct. Make sure none of the cables are damaged. Make sure the settings on your device, loudspeaker, mixer, etc. are correct.
Using the radio produces noise.	Make sure the antenna is properly connected. Change the position or orientation of the antenna. Use an outdoor FM antenna. Move the antenna away from other cables.
No Device appears even when a USB device is inserted.	Disconnect and reconnect the USB device to make sure it is securely inserted. Make sure the USB device is of a mass storage class or compatible with MTP. Make sure the USB device is formatted using a FAT16 or FAT32 file system. Do not use a USB hub, USB extension cable. Not all USB devices are guaranteed to work; some may not be recognized.
Files on a USB device do not appear.	Make sure the files are of a supported file format. Files that are not supported by this unit will not appear. Make sure the USB device uses a folder structure that the unit supports: up to 999 folders (up to 8 folder levels, including the root) and up to 999 files. If your USB device is partitioned, make sure the files are in the first partition. The unit will not show other partitions.
Files on a USB device cannot play.	Make sure the files are of a supported file format. Files that are not supported by this unit will not appear. Make sure the files are not copyright-protected. The unit cannot play copyright-protected files.
File names do not appear properly.	Make sure the files are using only supported characters. Characters that are not supported will be replaced with a “.”

Guía del usuario (Español)

Introducción

Contenido de la caja

DN-300UI	Antena para LAN inalámbrica
Orejas de rack con tornillos	Antena de FM para interiores
Cable de corriente	Guía del usuario
Control remoto	Manual sobre la seguridad y garantía

Soporte

Para obtener la información más completa acerca de este producto (los requisitos del sistema, compatibilidad, etc) y registro del producto, visite denonpro.com.

Instrucciones de seguridad

Para más información, consulte también el *Manual de seguridad y garantía* incluido.

Antes de encender la unidad: Asegúrese de que todas las conexiones estén aseguradas y correctas y que no haya problemas con los cables de conexión. Algunos circuitos permanecen alimentados aun cuando la unidad está apagada. Cuando la unidad no se utilizará durante largos períodos de tiempo, desconecte el cable de corriente de la toma de corriente.

Ventilación apropiada: Si la unidad se deja en una sala que no está ventilada apropiadamente o está llena de humo de cigarrillos, polvo, etc., durante largos períodos de tiempo, la superficie óptica puede ensuciarse, causando un funcionamiento incorrecto.

Acerca de la condensación: Si existe una gran diferencia de temperatura entre el interior de la unidad y los alrededores, puede acumularse condensación en el interior, haciendo que la unidad no funcione correctamente. Si esto ocurriera, deje la unidad apagada durante una o dos horas y espere hasta que haya una menor diferencia de temperatura antes de utilizar la unidad.

Precauciones sobre el uso de teléfonos móviles: Utilizar un teléfono móvil cerca de esta unidad puede ocasionar ruido. Si esto ocurriera, aleje el teléfono móvil de la unidad cuando lo esté utilizando.

Cómo mover la unidad: Antes de mover la unidad, apáguela y desconecte el cable de corriente de la toma de corriente. A continuación, desconecte sus cables de conexión con otros dispositivos antes de moverlo.

Cómo cuidar la unidad: Limpie el gabinete y el panel de control con un paño suave. Siga las instrucciones cuando utilice un limpiador químico. No utilice benceno, diluyente de pintura, insecticidas u otros solventes orgánicos para limpiar la unidad. Estas sustancias pueden causar cambios y decoloración en los materiales.

Advertencias para el montaje en rack:
(especificaciones para rack requeridas para montar la unidad en un rack)

Rack EIA estándar de 19 pulg. (48,3 cm)
 Rack compatible con instalación de tamaño 1U
 Rack que posee un riel guía o estante capaz de acomodar este dispositivo

Instalación del rack: Este producto funcionará normalmente cuando la unidad de reproducción se monte a menos de 10° respecto del plano vertical del panel frontal.

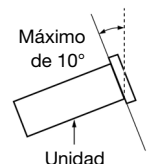

Características

Panel frontal

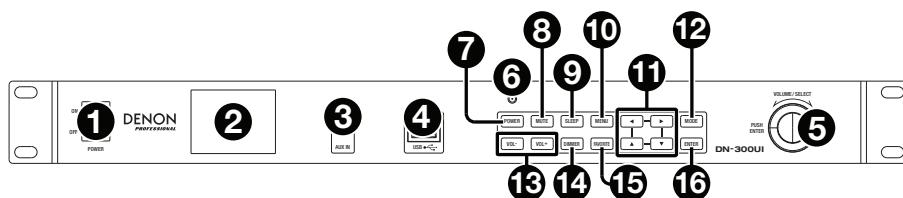

- Interruptor de encendido:** Pulse este interruptor para encender o apagar la unidad. Asegúrese de que la entrada **AC In** esté conectada firmemente a la toma de corriente. No apague la unidad mientras esté reproduciendo medios—esto podría dañarlos.
- Pantalla:** Esta pantalla indica el funcionamiento actual de la unidad.
- Entrada auxiliar:** Conecte un dispositivo opcional a esta entrada utilizando un cable TRS de 3,5 mm (1/8 pulg.). Consulte [Operación de los menús > Aux](#) para mayor información.
- Puerto USB:** Conecte un dispositivo USB de almacenamiento masivo a este puerto. Consulte [Operación de los menús > Media Center](#) para mayor información.
- Tecla giratoria:** Gire esta tecla giratoria para aumentar o disminuir el volumen de la fuente de audio. Cuando navegue por los menús, gire esta tecla para examinar las opciones que se muestran en la pantalla (por ej., los tipos de medio en la pantalla Media Selection (Selección de medios), archivos/carpetas en modo USB, etc.). Pulse esta tecla giratoria para confirmar una selección.
- Sensor remoto:** Apunte el control remoto hacia este sensor al utilizarlo.

Nota: Si el sensor del control remoto se expone a luz solar directa, luz artificial intensa (como una lámpara fluorescente de tipo invertido) o luz infrarroja, puede que la unidad o el control remoto no funcionen correctamente.
- Botón de encendido:** Pulse este botón para poner la unidad en modo de espera.
- Botón de silenciamiento:** Pulse este botón para silenciar la salida de audio.
- Botón de hibernación:** Pulse este botón para colocar la unidad en modo de espera después de un período de tiempo.
- Botón de menú:** Pulse este botón para abrir el menú principal. Consulte [Operación de los menús](#) para mayor información.
- Botones de navegación:** Utilice estos botones para navegar por los menús de la pantalla.
- Botón de modo:** Pulse este botón para cambiar los modos de reproducción de medios:
- Botones Vol-/Vol+:** Pulse estos botones para reducir o aumentar el volumen.
- Botón del atenuador de luz:** Pulse este botón para atenuar el brillo de la **pantalla**.
- Botón de favoritas:** En modos Internet Radio o FM, pulse brevemente este botón para acceder a la lista de estaciones favoritas. Mantenga pulsado este botón para guardar una estación como favorita.
- Botón Intro:** Pulse este botón para confirmar una selección.

Panel trasero

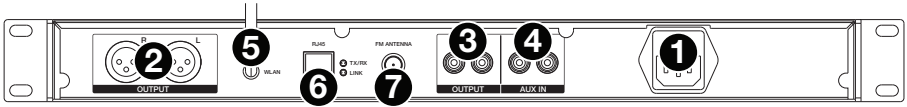

- Entrada AC In (Corriente alterna):** Utilice el cable de corriente incluido para conectar esta entrada a una toma de corriente.
- Salidas (XLR balanceadas):** Utilice cables XLR para conectar a estas salidas altavoces externos, un sistema de sonido, etc.
- Salidas (RCA desbalanceadas):** Utilice cables RCA para conectar a estas salidas altavoces externos, un sistema de sonido, etc.
- Entrada auxiliar (RCA):** Utilice un cable RCA estéreo estándar para conectar una fuente de sonido opcional a esta entrada estéreo. Cuando se conecta un cable a la **entrada auxiliar** del panel frontal, estas entradas quedarán desactivadas.
- Terminal de la antena para WLAN:** Conecte la **antena para LAN inalámbrica** incluida para mejorar la recepción inalámbrica.
- Puerto RJ45:** Este puerto le permite conectar el DN-300UI a una red. Utilice un cable Ethernet estándar para conectar este puerto a un conmutador o enrutador de red.
- Terminal de la antena FM** Conecte a este terminal la antena FM incluida.

Control remoto

Nota: Apunte el control remoto hacia el **sensor remoto** al utilizarlo. Si el sensor del control remoto se expone a luz solar directa, luz artificial intensa (como una lámpara fluorescente de tipo invertido) o luz infrarroja, puede que la unidad o el control remoto no funcionen correctamente.

- **Botón POWER** (Encendido): Pulse este botón para encender la unidad o colocarla en modo de espera.
- **Botones numéricos (0-9):** Use estos botones para introducir valores en las selecciones de la **pantalla**, tales como frecuencia de FM o número de preset,
- **Botones de navegación:** Utilice estos botones (**Left, Right, Up y Down**) [izquierda, derecha, arriba y abajo] para navegar por los menús de la **pantalla**.
- **Botón ENTER** (Intro): Pulse este botón para confirmar una selección.
- **Botones Vol-/Vol+:** Pulse estos botones para reducir o aumentar el volumen.
- **Botón MUTE** (Silenciamiento): Pulse este botón para silenciar la salida de audio.
- **Botón MENU** (Menú): Pulse este botón para abrir el menú principal.
- **Botón DIMMER** (Atenuador de luz): Pulse este botón para atenuar el brillo de la **pantalla**.
- **Botón SLEEP** (Hibernación) Pulse este botón para colocar la unidad en modo de espera después de un período de tiempo.
- **Botón ALARM** (Alarma): Pulse este botón para activar o desactivar una alarma.
- **Botón MEMORY** (Memoria): Pulse este botón para agregar la estación actual como favorita.
- **Botón FAVORITE** (Favoritas): En modos Internet Radio o FM, pulse brevemente este botón para acceder a la lista de estaciones favoritas. Mantenga pulsado este botón para guardar una estación como favorita.
- **Botón MODE** (Modo): Pulse este botón para cambiar los modos de reproducción de medios.

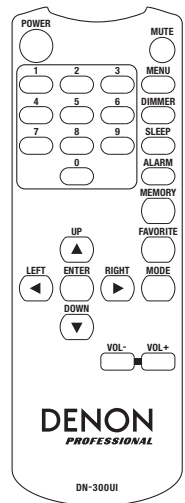

Ajustes

Importante: Conecte todos los cables firme y correctamente (los cables estéreo: izquierdo con izquierdo, derecho con derecho) y no los agrupe junto con el cable de corriente.

1. Utilice cables XLR o un cable RCA estéreo para conectar las **salidas (balanceadas o desbalanceadas)** a las entradas analógicas de su receptor externo, amplificador, monitores alimentados, etc.
2. Utilice cables RCA estéreo o de de 3,5 mm (1/8 pulg.) para conectar dispositivos externos opcionales a la entrada **Aux In** del frente o la parte trasera de la unidad.
3. Conecte la **antena para WLAN** y la **antena de FM** a la parte trasera de la unidad, si fuera necesario.
4. Una vez completadas todas las conexiones, utilice el cable de corriente incluido para conectar la entrada **AC In** a una toma de corriente.
5. Encienda todas sus fuentes de audio.
6. Encienda el DN-300UI.
7. Para conectar el **DN-300UI** a una **red**, pulse el botón **Menu**, seleccione **Configuration** (Configuración) y escoja **Network** (Red). Para que el DN-300UI configure automáticamente los parámetros de la red, seleccione su tipo de conexión deseada: **Wired Network Configuration**, (Configuración de red cableada) **Wireless Network Configuration** (Configuración de red inalámbrica o **Wireless Network (WPS PBC)** (Red inalámbrica). Para configurar manualmente los parámetros de la red, seleccione **Manual Configuration** (Configuración manual). Para las conexiones de red cableada, asegúrese de que el DN-300UI esté conectado a su conmutador o enrutador de red por un cable Ethernet desde el **puerto RJ45**.

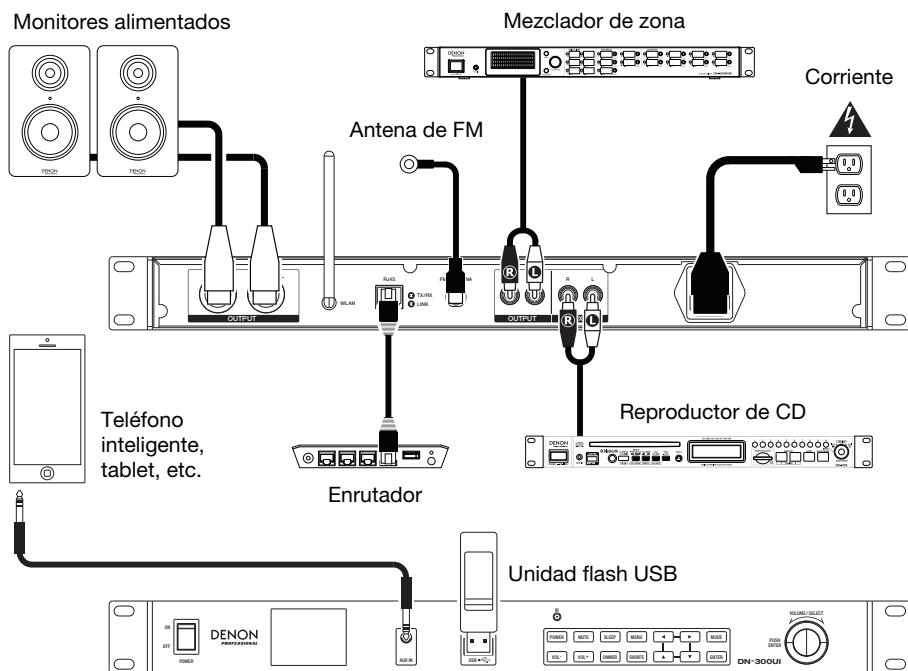

Los elementos que no se enumeran en [Introducción > Contenido de la caja](#) se venden por separado.

Operación de los menús

Para acceder al menú principal, pulse **Menu**.

Para desplazarse por las opciones de la pantalla, use los **botones de navegación** o la **tecla giratoria**.

- Pulse **Right** (Derecha) para avanzar en los menús.
- Pulse **Left** (Izquierda) para retroceder en los menús.
- Pulse **Up** (Arriba) o **Down** (Abajo) o utilice la **tecla giratoria** para cambiar la selección.

Para confirmar una selección, pulse la **tecla giratoria** o el botón **Enter**.

Puede utilizar también el **control remoto** para navegar por la **pantalla** y realizar selecciones.

Para información sobre cada elemento del menú, consulte las siguientes secciones:

Configuration

Local Radio

My mediaU

Internet Radio

Media Center

FM Radio

Information Center

Aux

Configuration (Configuración)

Seleccione el icono Configuration para acceder a las siguientes opciones de submenús.

Mode (Modo)

Seleccione esta opción para escoger **Internet Radio** (Radio por Internet) o **Clock Radio** (Radio reloj). Cuando se seleccione el modo de radio por Internet, la **pantalla** pasa por defecto al tipo de medio seleccionado en ese momento cuando se pulsa el botón **Mode**. Cuando se seleccione el modo de radio reloj, la **pantalla** pasa por defecto a una pantalla de espera que muestra la hora, la fecha y el tiempo (si se agregó) cuando se pulsa el botón **Mode**.

Manage my mediaU (Administrar mi mediaU)

Seleccione esta opción para **habilitar** o **deshabilitar** el sistema de administración mediaU, que le permite guardar y organizar las estaciones favoritas y compartirlas entre dispositivos. Para más información, consulte **Menu Operation > My mediaU** (Operación de menús - My mediaU).

Nota: Para utilizar el sistema de administración mediaU, se requiere una cuenta. Para más información, visite mediayou.net.

Network (Red)

Seleccione esta opción para configurar los parámetros de su red.

- **Wired Network Configuration** (Configuración de red cableada): Seleccione esta opción como **Enable** (Habilitar) o **Disable** (Deshabilitar) una conexión de red cableada. Cuando está habilitada, usted se incorporará automáticamente a la red conectada. Antes de hacerlo, asegúrese de que el **puerto RJ45** esté conectado a un conmutador o enrutador de red.
- **Wireless Network Configuration** (Configuración de red inalámbrica): Seleccione esta opción como **Enable** (Habilitar) o **Disable** (Deshabilitar) una conexión de red inalámbrica. Cuando está habilitada, puede seleccionar a qué red inalámbrica desea incorporarse. Si la red está protegida por contraseña, el sistema le solicitará que entre a la misma usando la **tecla giratoria** y los **botones de navegación**.
- **Wireless Network (WPS PBC)** (Red inalámbrica [WPS PBC]): Seleccione esta opción como **Enable** (Habilitar) o **Disable** (Deshabilitar) una conexión a una configuración protegida de Wi-Fi (configuración por pulsadores).
- **Manual Configuration:**
 - **Wired** (Cableada): Escoja **DHCP On** (Activada) o **DHCP Off** (Desactivada).
 - **Wireless** (Inalámbrica): Escoja **DHCP (On u Off)**, **Enter SSID** (Introducir SSID) o **Manage** (Administrar).
- **Check Network when Power On** (Comprobar la red en el encendido): Seleccione esta opción como **Enable** (Habilitar) o **Disable** (Deshabilitar) la reconexión automática a la red en el encendido. Cuando se habilita, el DN-300UI se conecta a la última red utilizada.

Date & Time (Fecha y hora)

Seleccione esta opción para configurar los ajustes de fecha y hora.

- **Set Date and Time** (Ajustar fecha y hora): Seleccione esta opción para editar los ajustes de fecha y hora. Escoja **Manual Setup** (Configuración manual) para introducir manualmente la fecha y la hora o seleccione **Auto Detect** (Detección automática) para que el DN-300UI detecte la fecha y la hora en función de su conexión de red.
- **Set Time Format** (Ajustar formato de hora): Seleccione esta opción para ajustar el formato de hora a **12 Hour** (12 horas) o **24 Hour** (24 horas).
- **Set Date Format** (Ajustar formato de fecha): Seleccione esta opción para ajustar el formato de fecha a **YYYY/MM/DD** (año/mes/día), **DD/MM/YYYY** (día/mes/año) o **MM/DD/YYYY** (mes/día/año).

Alarm (Alarma)

Seleccione esta opción para ajustar o editar una alarma.

- **Alarm 1 y Alarm 2:** Seleccione estas opciones para **activar** o **desactivar** las dos alarmas.
 - **Repeat** (Repetir): Ajusta cuándo está activa la alarma. Escoja **Everyday**, (Todos los días), **Once** (Una vez) o el **Day of Week** (Día de la semana).
 - **Time (Hora):** Ajusta la hora a la que sonará la alarma. Escoja **HH**, **MM** y **AM/PM**.
 - **Sound (Sonido):** Configura el sonido que se utilizará para la alarma. Escoja **Beep** (Pitido), **Melody** (Melodía), **Internet Radio**, **FM** o **USB**.
- **NAP Alarm** (Despertador): Seleccione esta opción para escoger el tiempo de repetición de alarma predeterminado para que suene la alarma. Escoja **Turn Off** (Apagada), **5 Minutes** (5 minutos), **10 Minutes**, **20 Minutes**, **30 Minutes**, **60 Minutes**, **90 Minutes** o **120 Minutes**.
- **Alarm Volume (Volumen de la alarma):** Ajusta el volumen de la alarma.

Timer (Temporizador)

Seleccione esta opción para configurar un temporizador. Utilice los **botones de navegación** para ajustar la hora deseada.

Language (Idioma)

Seleccione esta opción para configurar el idioma de operación.

Dimmer (Atenuador)

Seleccione esta opción para ajustar los niveles de brillo de la pantalla. Seleccione Power Saving (Ahorro de energía) para ajustar el nivel de brillo cuando está activado el atenuador o la unidad está en modo de espera. Seleccione Turn On (Encendido) para ajustar el nivel de brillo cuando está desactivado el atenuador o la unidad está encendida.

Display (Pantalla)

Seleccione esta opción para ajustar el aspecto de la **pantalla** como **Color** o **Monochrome** (Monocromática).

Power Management (Gestión de energía)

Seleccione esta opción para ajustar el tiempo después del cual la unidad pasa al modo de espera si no hay actividad. Escoja **Turn Off**, **5 Minutes**, **15 Minutes** o **30 Minutes**.

Sleep Timer (Temporizador de hibernación)

Seleccione esta opción para configurar un temporizador de hibernación a fin de poner la unidad en modo de espera. Escoja **15 Minutes**, **30 Minutes**, **45 Minutes**, **60 Minutes**, **90 Minutes**, **120 Minutes**, **150 Minutes** o **180 Minutes**.

Buffer (Búfer)

Seleccione esta opción para ajustar el valor de tiempo de búfer preferido. Escoja **2 Seconds**, **4 Seconds**, u **8 Seconds**.

Weather (Condiciones meteorológicas)

Seleccione esta opción para ajustar las preferencias de presentación de la información meteorológica.

- **Set Location** (Ajustar ubicación: Seleccione esta opción para ajustar la ubicación preferida correspondiente a la información meteorológica. Escoja la región, el país, el estado o provincia y la ciudad:
- **Temperature Unit** (Unidad de temperatura): Escoja **Celsius (°C)** o **Fahrenheit (°F)**.
- **Show on Standby** (Mostrar en modo de espera): Escoja **Off** (Desactivada) u **On**. (Activada).

FM Setup (Configuración de FM)

Seleccione esta opción para configurar los ajustes de la radio FM.

- **Modo** (Modo): Escoja **Set Mono** (Mono) o **Set Stereo** (Estéreo) para cambiar el modo de FM.
- **Threshold** (Umbral): Seleccione esta opción para cambiar el **Seek Threshold** (Umbral de búsqueda) y el **Stereo Threshold** (Umbral estéreo) de la radio FM. Para cada opción, escoja **Strong** (Intensa), **Default** (Predeterminada) o **Weak** (Débil).
 - **Seek Threshold** (Umbral de búsqueda): Si la intensidad de señal de la estación excede el umbral ajustado durante la exploración, dicha exploración se detiene en esa estación. Si la intensidad de señal de la estación no sobrepasa el umbral, la exploración continúa hasta la siguiente estación cuya señal supera el umbral y se detiene.
 - **Stereo Threshold** (Umbral estéreo): Si la intensidad de señal de la estación excede el umbral ajustado, pasa a ser estéreo. Si la intensidad de señal de la estación no excede el umbral ajustado, permanece como mono.

Local Radio Setup (Configuración de radios locales)

Seleccione esta opción para configurar las estaciones de radio locales que aparecen en la opción **Local Radio** de **Menu**. Puede escoger **Manual Setup (Country)** (Configuración manual del país), **Manual Setup (City)** (Configuración manual de la ciudad) o **Auto Select** (Selección automática).

Playback Setup (Configuración de reproducción)

Seleccione esta opción para ajustar el modo de la reproducción de USB. Escoja **Off**, (Apagada) **Repeat All** (Repetir todo), **Repeat One** (Repetir una) o **Shuffle** (Entremezclar).

DLNA

Seleccione esta opción para configurar el nombre con que el DN-300UI aparecerá en otros dispositivos cuando se utiliza **UPnP**. Para más información, consulte [Operación de menús > Centro de medios > UPnP](#).

Equalizer (Ecuualizador)

Seleccione esta opción para cambiar el ajuste del ecualizador de la salida de audio. Escoja **Normal**, **Flat** (Plano), **Jazz**, **Rock**, **Soundtracks** (Pistas de sonido) **Classical** (Clásica), **Pop** o **News** (Noticias).

Resume When Powered On (Reanudar al encender)

Seleccione esta opción para configurar el DN-300UI de modo que reanude automáticamente la reproducción de audio cuando se enciende. Escoja **On** u **Off**.

Software Update (Actualización de software)

Seleccione esta opción para comprobar si hay actualizaciones de software.

Reset to Default (Reiniciar a predeterminados)

Seleccione esta opción para reiniciar el DN-300UI a sus ajustes predeterminados.

Local Radio (Radio local)

Seleccione esta opción para conectarse a las estaciones de radio locales. Para configurar las estaciones que aparecen aquí, vaya a [Configuration > Local Radio Setup](#).

My mediaU

Seleccione esta opción para acceder a las estaciones guardadas con el sistema de administración mediaU. Para utilizar el sistema de administración mediaU, se requiere una cuenta. Para más información, visite mediayou.net. Una vez que haya creado una cuenta de mediaU, siga estos pasos para acceder a las estaciones que guardó:

1. Habilite mediaU yendo a [Configuration > Manage my mediaU](#).
2. Añada DN-300UI como reproductor de radio a su cuenta de mediaU en su dispositivo externo utilizando la **dirección MAC** de su red (cableada o inalámbrica) en [Information Center > System Information](#) (Centro de información > Información del sistema).
3. Cuando el DN-300UI y su dispositivo están ambos conectados a la misma red, utilice [My mediaU](#) para acceder a las estaciones guardadas en su cuenta de mediaU. Estas estaciones se guardan en carpetas de **Favorite Station** (Estación favorita) **Favorite Location/Genre**, (Ubicación/genero de la estación favorita), **My Local Station** (Mi estación local) y **Manually Add**. (Añadido manual).

Internet Radio (Radio por Internet)

Seleccione el icono Internet Radio para acceder a las siguientes opciones de submenús.

Nota: En modo Clock Radio, esta opción se denomina **Global Radio**.

My Favorite (Mi favorita)

Seleccione esta opción para acceder a las estaciones favoritas guardadas.

Radio Station/Music (Estación/música de radio)

Seleccione esta opción para buscar una estación de radio por Internet. Puede buscar por **Global Top 20** (Los 20 principales del mundo) **Genre** (Género) **Country/Location** (País/ubicación) o **Highlight** (una selección de estaciones recomendadas).

Local Radio (Radio local)

Seleccione esta opción para conectarse a las estaciones de radio locales. Para ver las estaciones que aparecen aquí, vaya a [Configuration > Local Radio Setup](#).

History (Historial)

Seleccione esta opción para ver las estaciones que se reprodujeron recientemente.

Service (Servicio)

Seleccione **Search Radio Station** (Buscar estaciones) para buscar una estación por nombre. Seleccione **Add New Radio Station** (Agregar nueva estación) para añadir una nueva estación por dirección web.

En modo Internet Radio, puede efectuar cualquiera de las siguientes operaciones:

- Pulse el **botón de navegación izquierdo** para ver más información acerca de la estación actual.
- Pulse los **botones de navegación arriba** o **abajo** para cambiar a otra estación.
- Mantenga pulsado el botón **Fav** para guardar una estación como preset. Utilice la **tecla giratoria** para seleccionar en qué posición de preset desea guardar la estación y púlsela para guardarla.
- Pulse brevemente el botón **Fav** para acceder a la lista de presets guardados. Utilice la **tecla giratoria** para recorrer la lista y púlsela para seleccionar un preset.

Media Center (Centro de medios)

Seleccione el icono Media Center para acceder a las siguientes opciones de submenús.

USB

Seleccione esta opción para entrar al modo USB. Cuando se inserta un dispositivo USB compatible en el **puerto USB**, estará disponible aquí el contenido del dispositivo.

Nota: Solo se soportan para reproducción de USB archivos **mp3** y **wma**.

UPnP

Seleccione esta opción para transmitir medios entre DN-300UI y un PC (u otro dispositivo) de la misma red utilizando el protocolo UPnP (Plug and Play universal).

1. Asegúrese de que el PC y el DN-300UI estén encendidos y conectados a la misma red.
2. En su PC, abra un dispositivo de medios compatible con UPnP. Se recomienda Windows Media Player para la mayoría de los usuarios, pero se puede usar otro software.

Nota: Los usuarios de Windows Media Player deben asegurarse de que sus archivos de audio se hayan añadido a la biblioteca de Windows Media Player.

3. En DN-300UI, seleccione **UPnP** en el menú **Media Center** y seleccione su PC en la lista de dispositivos disponibles en la red.
4. Utilice la **tecla giratoria** para recorrer la biblioteca del dispositivo conectado. Púlsela para comenzar a transmitir el medio seleccionado.

Como alternativa, puede configurar su PC para transmitir directamente al DN-300UI. Consulte la documentación de su servidor de medios para averiguar cómo configurar la transmisión (streaming) de medios.

Nota: Vaya a **Configuración > DLNA** para cambiar el nombre con el que el DN-300UI aparecerá en los demás dispositivos.

My Playlist (Mi lista de reproducción)

Seleccione esta opción para acceder a una lista de reproducción compartida a través de **UPnP**.

Clear My Playlist (Borrar mi lista de reproducción)

Seleccione esta opción para eliminar la lista de reproducción **UPnP** actual.

FM Radio (Radio FM)

En modo FM, puede efectuar cualquiera de las siguientes operaciones:

- Utilice los **botones de navegación arriba/abajo** para aumentar o disminuir la frecuencia.
- Utilice los **botones de navegación izquierdo o derecho** para buscar hacia atrás o adelante a lo largo de las frecuencias. Pulse este botón nuevamente para detener la búsqueda.
- Pulse la **tecla giratoria** o el botón **Enter** para explorar automáticamente y guardar varias estaciones en los números de preset.
- Mantenga pulsado el botón **Fav** para guardar una estación como preset. Utilice la **tecla giratoria** para seleccionar en qué posición de preset desea guardar la estación y púlsela para guardarla.
- Pulse brevemente el botón **Fav** para acceder a la lista de presets guardados. Utilice la **tecla giratoria** para recorrer la lista y púlsela para seleccionar un preset.

Importante:

La memoria de presets puede almacenar hasta **20** estaciones de FM.

Si la memoria de presets alcanza su límite de 20 estaciones durante el proceso de preset automático, el proceso se detendrá.

Si no logra recibir una buena señal, le recomendamos instalar una antena en el exterior. Para más detalles, consulte en la tienda en donde adquirió la unidad.

Una vez que logre recibir una buena señal, fije la antena con cinta en una posición en la que el nivel de ruido sea mínimo.

Information Center (Centro de información)

Seleccione el icono Information Center para acceder a las siguientes opciones de submenús.

Weather Information (Información meteorológica)

Seleccione esta opción para ver las condiciones meteorológicas actuales y pronosticadas de ciudades de todo el mundo. Después de seleccionar una ciudad, puede también añadirla a la pantalla de espera pulsado el **botón de navegación derecho**, el **botón Enter** o la **tecla giratoria**.

Financial Information (Información financiera)

Seleccione esta opción para ver la información del índice bursátil de bolsas de comercio de todo el mundo.

System Information (Información del sistema)

Seleccione esta opción para ver **Version** (Versión), **Wireless Info**, (Información inalámbrica) y **Wired Info** (Información cableada) del software del sistema.

Aux

Para reproducir audio desde un dispositivo externo (por ej., teléfono inteligente, ordenador, reproductor de música portátil, etc.) conectado a la entrada **Aux In**:

1. Conecte la salida de su dispositivo externo a la entrada **Aux In** (TRS de 3,5 mm [1/8 pulg.]) del panel frontal o la entrada **Aux In** (RCA estéreo) del panel trasero.
2. Para comenzar la reproducción, pulse el botón **Play** (Reproducir) en su dispositivo externo.

Solución de problemas

Si experimenta problemas, realice lo siguiente:

- Asegúrese de que todos los cables y los otros dispositivos estén conectados firme y correctamente.
- Asegúrese de estar utilizando DN-300UI como describe esta *Guía del usuario*.
- Asegúrese de que todos sus otros dispositivos o medios funcionen correctamente.
- Si cree que DN-300UI no está funcionando correctamente, busque su problema y solución en la siguiente tabla.

Problema:	Solución:
La unidad no se enciende.	Asegúrese de que la entrada de corriente del DN-300UI esté conectada correctamente a una toma de corriente utilizando el cable de corriente incluido.
El DN-300UI no emite ningún sonido o el sonido está distorsionado.	Asegúrese de que todas las conexiones de cables y dispositivos estén firmes y correctas. Asegúrese de que ninguno de los cables esté dañado. Asegúrese de que los ajustes en su dispositivo, altavoz, mezclador, etc. sean correctos.
El uso de la radio puede generar ruido.	Asegúrese de que las antenas estén conectadas correctamente. Cambie la posición u orientación de la antena. Utilice una antena FM para exteriores. Aleje las antenas de los otros cables.
Aparece No Device (Sin dispositivo) incluso después de haber insertado un dispositivo USB.	Desconecte y vuelva a conectar el dispositivo USB para asegurar que está correctamente insertada. Asegúrese de que el dispositivo USB sea de clase almacenamiento masivo o compatible con MTP. Asegúrese de que el dispositivo USB estén formateados con un sistema de archivos FAT16 o FAT32 . No utilice un concentrador (hub) USB o alargador USB. No se garantiza que funcionen todos los dispositivos USB; algunos pueden no ser reconocidos.
No aparecen los archivos en un dispositivo USB.	Asegúrese de que los archivos sean de un formato soportado. Los archivos que no sean soportados por esta unidad no aparecerán. Asegúrese de que el dispositivo USB posea una estructura de carpetas soportada por la unidad: hasta 999 carpetas (hasta 8 niveles de carpetas, incluyendo la raíz) y hasta 999 archivos. Si su dispositivo USB está particionada, asegúrese de que los archivos se encuentren en la primera partición. La unidad no mostrará las otras particiones.
No se reproducen los archivos en un dispositivo USB.	Asegúrese de que los archivos sean de un formato soportado. Los archivos que no sean soportados por esta unidad no aparecerán. Asegúrese de que los archivos no estén protegidos por copyright. La unidad no puede reproducir archivos protegidos por copyright.
Los nombres de los archivos no aparecen correctamente.	Asegúrese de que los archivos solo utilicen caracteres soportados. Los caracteres que no sean soportados se reemplazarán por un “.”.

Guide d'utilisation (Français)

Introduction

Contenu de la boîte

DN-300UI	Antenne réseau sans fil
Équerres de rack avec des vis	Antenne FM
Câble d'alimentation	Guide d'utilisation
Télécommande	Consignes de sécurité et informations concernant la garantie

Assistance

Pour les dernières informations concernant ce produit (la configuration système minimale requise, la compatibilité, etc) et l'enregistrement du produit, veuillez visiter le site denonpro.com.

Consignes de sécurité

Pour de plus amples informations, veuillez consulter les *Consignes de sécurité et informations concernant la garantie*.

Avant de mettre l'appareil sous tension :

Veuillez vous assurer que tous les branchements sont bien faits et que les câbles de connexion ne présentent aucun problème.

Certains circuits restent sous tension même lorsque l'appareil est éteint. L'appareil ne doit pas être utilisé pendant un certain temps, débrancher le câble d'alimentation de la prise secteur.

Ventilation :

Si l'appareil est laissé dans une pièce qui n'est pas correctement ventilée ou est plein de fumée de cigarette, de poussière, etc., pour de longues périodes de temps, la surface de la tête de lecture optique risque de se salir, provoquant un mauvais fonctionnement.

À propos de la condensation :

Si la différence de température entre l'intérieur de l'appareil et la pièce est importante, de la condensation risque de se former sur les pièces internes, empêchant l'appareil de fonctionner correctement. Dans ce cas, laissez l'appareil hors tension au repos pendant une heure ou deux, jusqu'à ce que la différence de température diminue.

Précautions relatives à l'utilisation des téléphones mobiles :

L'utilisation d'un téléphone mobile à proximité de cet appareil peut entraîner des phénomènes de bruit. Si tel est le cas, éloignez le téléphone mobile de l'appareil lorsque vous l'utilisez.

Déplacement de l'appareil :

Avant de déplacer l'appareil, veuillez le mettre hors tension et débranchez le câble d'alimentation de la prise secteur. Débranchez ensuite les câbles connectés aux autres composants du système avant de déplacer l'appareil.

Entretien :

Essuyez l'enceinte et le panneau de commande avec un chiffon doux.

Suivez les instructions lorsque vous utilisez un produit nettoyant chimique.

N'utilisez pas de benzène, de diluant à peinture, d'insecticide, ou d'autres solvants organiques pour nettoyer l'appareil. Ces matériaux peuvent causer des changements importants et une décoloration.

Précautions relatives au montage en rack :

(spécifications de rack requises pour le montage en rack)

Rack standard EIA 48,3 cm (19 po).

Rack compatible pour l'installation taille 1U.

Rack avec un rail-guide ou une étagère pour soutenir l'appareil.

Installation du rack :

Ce produit fonctionnera normalement lorsque le lecteur est monté jusqu'à 10 degrés par rapport au plan vertical du panneau avant. (Voir image.)

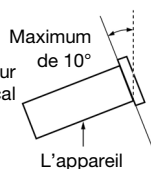

Caractéristiques

Panneau avant

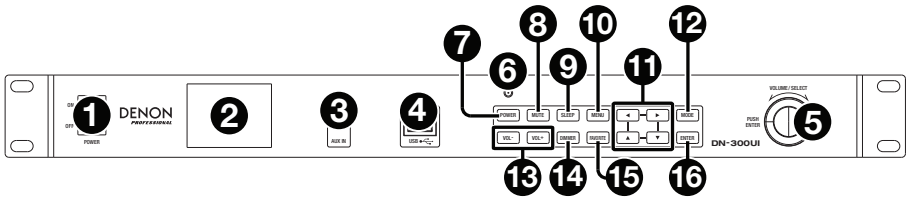

- Interrupteur d'alimentation** : Cette touche permet de mettre l'appareil sous/hors tension. Veuillez vous assurer que le câble d'alimentation est branché correctement à l'entrée d'alimentation c.a. (**AC In**) et à la prise secteur. N'éteignez pas l'appareil pendant la lecture d'un périphérique, car cela pourrait endommager les données se trouvant sur ce dernier.
- Écran** : Cet écran indique le fonctionnement actuel de l'appareil.
- Entrée auxiliaire** : Cette entrée auxiliaire permet de relier un périphérique facultatif en utilisant un câble TRS 3,5 mm (1/8 po). Veuillez consulter la section [Menus > Entrées auxiliaires](#) pour plus d'information.
- Port USB** : Ce port permet de relier un périphérique de stockage USB. Veuillez consulter la section [Menus > Menu multimédia](#) pour plus d'information.
- Molette** : Cette molette permet d'augmenter ou de diminuer le volume de la source audio. En navigant les différents menus, cette molette permet de parcourir les options affichées à l'écran (p. ex., les types de médias dans la fenêtre de sélection des médias, les fichiers/dossiers en mode USB, etc.). Appuyer sur la molette permet de confirmer la sélection.
- Récepteur de signal de la télécommande** : Lorsque vous utilisez la télécommande, pointez-la vers ce capteur.
Remarque : L'appareil ou la télécommande risque de fonctionner incorrectement si le capteur de la télécommande est exposé à la lumière directe du soleil, à une lumière artificielle puissante émise par une lampe fluorescente de type inverseur ou à une lumière infrarouge.
- Touche d'alimentation** : Cette touche permet de mettre l'appareil en mode veille.
- Mise en sourdine** : Cette touche permet la mise en sourdine de la sortie audio.
- Mode veille** : Cette touche permet de mettre l'appareil en mode veille après une période prédéterminée.
- Menu** : Cette touche permet d'afficher le menu principal. Veuillez consulter la section [Menus](#) pour plus d'information.
- Touches de navigation** : Ces touches permettent de parcourir les différents menus à l'écran.
- Mode** : Cette touche permet de permuter entre les différents modes de lecture.
- Touches Vol-/Vol+** : Ces touches permettent de diminuer et d'augmenter le volume.
- Gradateur d'écran** : Cette touche permet de diminuer la luminosité de l'écran.
- Stations préférées** : En mode radio Internet et FM, cette touche permet d'accéder à la liste des stations préférées. Maintenir cette touche enfoncée permet de sauvegarder la station en tant que station préférée.
- Touche de confirmation** : Cette touche permet de confirmer la sélection.

Panneau arrière

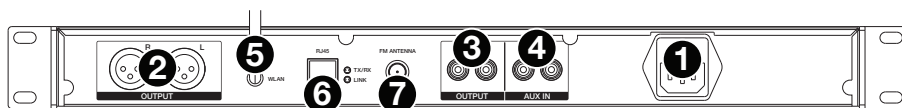

- Entrée d'alimentation c.a. :** Utilisez le câble d'alimentation inclus pour brancher cette entrée à une prise secteur.
- Sorties (XLR symétriques) :** Utilisez des câbles XLR pour relier ces sorties aux enceintes externes, système de sonorisation, etc.
- Sorties (RCA asymétriques) :** Utilisez des câbles RCA pour relier ces sorties aux enceintes externes, système de sonorisation, etc.
- Entrées auxiliaires (RCA) :** Ces entrées permettent de brancher une source audio en utilisant un câble RCA stéréo standard. Lorsqu'un câble est branché à l'**entrée auxiliaire** du panneau avant, ces entrées sont désactivées.
- Borne pour antenne réseau sans fil :** Cette borne permet de brancher l'**antenne réseau sans fil** fournie afin d'obtenir une meilleure réception.
- Port RJ45 :** Ce port permet de connecter le DN-300UI à un réseau. Utilisez un câble standard Ethernet pour relier ce port à un commutateur ou routeur réseau.
- Borne pour antenne FM :** Cette borne permet de brancher l'antenne FM.

Télécommande

Remarque : Lorsque vous utilisez la télécommande, pointez-la vers le **récepteur de signal de la télécommande**. L'appareil ou la télécommande risque de fonctionner incorrectement si le capteur de la télécommande est exposé à la lumière directe du soleil, à une lumière artificielle puissante émise par une lampe fluorescente de type inverseur ou à une lumière infrarouge.

- Touche d'alimentation (Power) :** Cette touche permet de mettre l'appareil sous tension ou en mode veille.
- Touches numériques (0 à 9) :** Ces touches permettent de saisir les valeurs pour les champs sélectionnés à l'**écran**, tels que la fréquence FM ou le numéro de présélection.
- Touches de navigation :** Ces touches permettent de parcourir les différents menus à l'**écran**.
- Touche de confirmation (Enter) :** Cette touche permet de confirmer la sélection.
- Touches Vol-/Vol+ :** Ces touches permettent de diminuer et d'augmenter le volume.
- Mise en sourdine (Mute) :** Cette touche permet la mise en sourdine de la sortie audio.
- Menu :** Cette touche permet d'afficher le menu principal.
- Gradateur d'écran (Dimmer) :** Cette touche permet de diminuer la luminosité de l'**écran**.
- Mode veille (Sleep) :** Cette touche permet de mettre l'appareil en mode veille après une période prédéterminée.
- Touche d'alarme (Alarm) :** Cette touche permet d'activer et de désactiver une alarme.
- Touche de programmation des présélections (Memory) :** Cette touche permet d'ajouter la station radio sélectionnée aux présélections.
- Stations préférées (Favorite) :** En mode radio Internet et FM, cette touche permet d'accéder à la liste des stations préférées. Maintenir cette touche enfoncée permet de sauvegarder la station en tant que station préférée.
- Touche Mode :** Cette touche permet de commuter entre les différents modes de lecture.

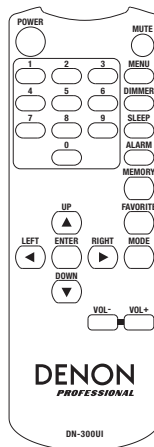

Installation

Important : Raccordez tous les câbles correctement (câbles stéréo : le canal gauche sur le connecteur gauche et le canal droit sur le connecteur droit), et ne les groupez pas avec le câble d'alimentation.

1. Utilisez des câbles XLR ou un câble RCA stéréo pour relier les **sorties (symétriques ou asymétriques)** aux entrées analogiques de votre récepteur, amplificateur, enceintes amplifiées, etc.
2. Utilisez des câbles RCA ou 3,5 mm pour brancher des appareils externes aux **entrées auxiliaires** sur les panneaux avant et arrière de l'appareil.
3. Branchez l'**antenne réseau sans fil** et l'**antenne FM** sur le panneau arrière de l'appareil, au besoin.
4. Après avoir fait toutes les connexions, utilisez le câble d'alimentation fourni afin de relier l'entrée d'alimentation à une prise secteur.
5. Mettez toutes vos sources audio sous tension.
6. Mettez la DN-300UI sous tension.
7. **Pour relier le DN-300UI à un réseau**, appuyez sur la touche **Menu**, sélectionnez l'option **Configuration** puis **Network**. Pour configurer automatiquement les paramètres réseau du DN-300UI, sélectionnez le type de connexion : **Wired Network Configuration** (configuration de réseau filaire), **Wireless Network Configuration** (configuration de réseau sans fil) ou **Wireless Network (WPS PBC)** (réseau sans fil avec connexion WPS/PBC). Pour configurer manuellement les paramètres réseau, sélectionnez l'option **Manual Configuration**. Pour les connexions réseau filaires, veuillez vous assurer que le **port RJ45** du DN-300UI soit relié par câble Ethernet à un commutateur ou routeur réseau.

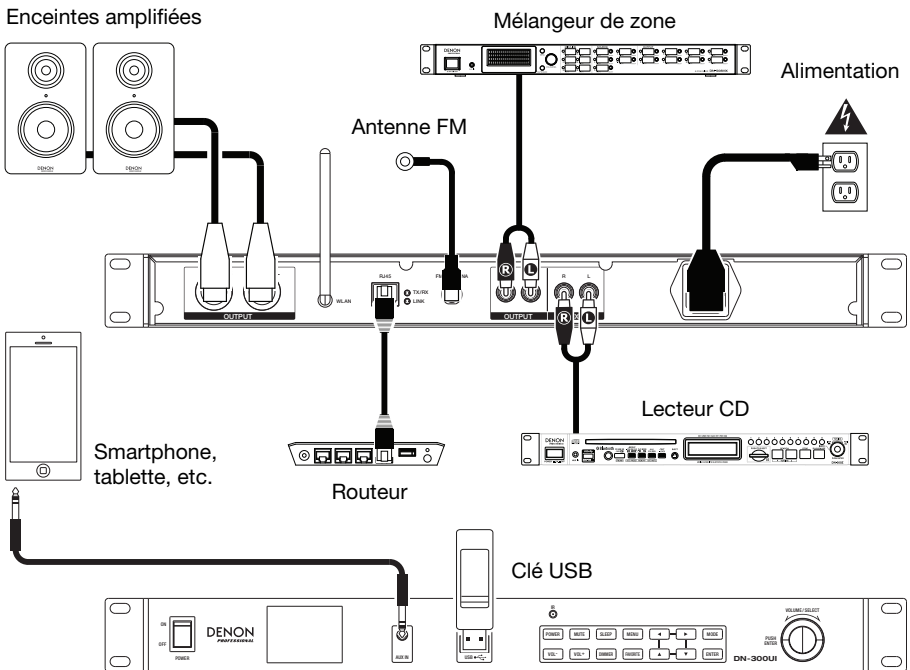

Les éléments qui ne figurent pas dans [Introduction > Contenu de la boîte](#) sont vendus séparément.

Menus

Pour afficher le menu principal, appuyez sur la touche **Menu**.

Pour parcourir les options affichées à l'écran, utilisez les **touches de navigation** ou la **molette**.

- Appuyez sur la touche de **droite** afin de passer aux sous-menus du menu sélectionné.
- Appuyez sur la touche de **gauche** afin de revenir aux sous-menus précédents du menu sélectionné.
- Appuyez sur une des **touches de navigation verticales**, ou utilisez la **molette**, afin de passer au menu suivant.

Pour confirmer une sélection, appuyez sur la **molette** ou la **touche de confirmation**.

Vous pouvez également utiliser la **télécommande** pour parcourir les menus à l'écran et effectuer des sélections.

Veillez consulter les sections suivantes pour des informations sur les items du menu :

[Menu configuration](#)

[Menu multimédia](#)

[Menu radio locale](#)

[Menu radio FM](#)

[Menu mediaU](#)

[Menu information](#)

[Menu radio Internet](#)

[Entrées auxiliaires](#)

Menu configuration

Sélectionnez l'icône Configuration pour accéder aux options suivantes.

Mode

Sélectionnez cette option pour sélectionner le mode **Internet Radio** ou **Clock Radio**. Lorsque le mode Internet Radio est sélectionné, l'écran affiche par défaut le type de média sélectionné lorsque la touche **Mode** est enfoncée. Lorsque le mode Clock Radio est sélectionné, l'écran affiche par défaut l'heure, la date et la météo (lorsqu'ajoutée) lorsque la touche **Mode** est enfoncée.

Manage my mediaU

Sélectionnez cette option pour activer (**Enable**) ou désactiver (**Disable**) le système de gestion mediaU, qui vous permet de sauvegarder et d'organiser vos stations préférées et des les partager entre vos périphériques. Veuillez consulter la section [Menus > Menu mediaU](#) pour en savoir plus.

Remarque : Pour utiliser le système de gestion mediaU vous devez d'abord créer un compte. Veuillez visiter mediayou.net pour plus d'information.

Network

Sélectionnez cette option pour configurer les paramètres réseau.

- **Wired Network Configuration** (connexion filaire) : Sélectionnez cette option pour activer (**Enable**) ou désactiver (**Disable**) une connexion réseau filaire. Lorsqu'activé, vous rejoindrez automatiquement le réseau auquel l'appareil est branché. Veuillez vous assurer que le **port RJ45** soit relié à un commutateur ou routeur réseau avant d'activer cette option.
- **Wireless Network Configuration** (connexion sans fil) : Sélectionnez cette option pour activer (**Enable**) ou désactiver (**Disable**) une connexion réseau sans fil. Lorsqu'activé, vous pouvez sélectionner le réseau sans fil que vous souhaitez rejoindre. Si le réseau est protégé par mot de passe, vous serez invité à le saisir en utilisant la **molette** et les **touches de navigation**.
- **Wireless Network (WPS PBC)** (connexion sans fil WPS) : Sélectionnez cette option pour activer (**Enable**) ou désactiver (**Disable**)r une connexion réseau en utilisant la fonction de configuration WPS/PBC.
- **Manual Configuration** (configuration manuelle) :
 - **Wired** (connexion filaire) : Sélectionnez **DHCP On** (activé) ou **DHCP Off** (désactivé).
 - **Wireless** (connexion sans fil) : Sélectionnez **DHCP (On** (activé) ou **Off** (désactivé)), **Enter SSID** ou **Manage**.
- **Check Network when Power On** : Sélectionnez cette option pour activer (**Enable**) ou désactiver (**Disable**) la reconnexion automatique au réseau lors de la mise sous tension. Lorsqu'activé, le DN-300UI se connectera au dernier réseau utilisé.

Date & Time

Sélectionnez cette option pour configurer les réglages de la date et de l'heure.

- **Set Date and Time** : Sélectionnez cette option pour modifier les réglages de la date et de l'heure. Sélectionnez l'option **Manual Setup** afin d'entrer la date et l'heure manuellement, ou sélectionner **Auto Detect** afin que le DN-300UI détecte automatiquement la date et l'heure par le biais de la connexion réseau.
- **Set Time Format** : Sélectionnez cette option pour définir le format d'affichage de l'heure : **12 Hour** (12 heures) ou **24 Hour** (24 heures).
- **Set Time Format** : Sélectionnez cette option pour définir le format de la date : **YYYY/MM/DD** (AAAA/MM/JJ), **DD/MM/YYYY** (JJ/MM/AAAA) ou **MM/DD/YYYY** (MM/JJ/AAAA).

Alarm

Sélectionnez cette option pour programmer ou modifier une alarme.

- **Alarm 1 et Alarm 2** : Sélectionnez ces options pour activer (**Turn On**) ou désactiver (**Turn Off**) les deux alarmes.
 - **Repeat** : Cette option permet de régler quand l'alarme est active. Sélectionnez **Everyday** (tous les jours), **Once** (une fois) ou **Day of Week** (le jour de la semaine).
 - **Time** : Cette option permet de régler à quelle heure l'alarme sonnera. Sélectionnez **HH**, **MM** et **AM/PM**.
 - **Sound** : Cette option permet de régler le son qui sera utilisé pour l'alarme. Sélectionnez **Beep**, **Melody**, **Internet Radio**, **FM** ou **USB**.
- **NAP Alarm** : Sélectionnez cette option pour régler l'heure de rappel par défaut de l'alarme. Sélectionnez **Turn Off** (désactivé), **5 Minutes**, **10 Minutes**, **20 Minutes**, **30 Minutes**, **60 Minutes**, **90 Minutes** ou **120 Minutes**.
- **Alarm Volume** : Cette option permet de régler le volume de l'alarme.

Timer

Sélectionnez cette option pour programmer une minuterie. Utilisez les **touches de navigation** pour régler la durée de la minuterie.

Langue

Sélectionnez cette option pour régler la langue.

Dimmer

Sélectionnez cette option afin de régler la luminosité de l'écran. Sélectionnez Power Saving pour régler le niveau de luminosité de l'écran à faible lorsque la touche Dimmer est activée ou lorsque l'appareil est en mode veille. Sélectionnez Turn On pour régler le niveau de luminosité de l'écran à normal lorsque la touche Dimmer est désactivée et que l'appareil est sous tension.

Display

Sélectionnez cette option afin de régler l'affichage de l'écran sur **Color** (couleur) ou **Monochrome**.

Power Management

Sélectionnez cette option pour régler le délai d'inactivité avant que l'appareil ne se mette automatiquement en mode veille. Sélectionnez **Turn Off** (désactivé), **5 Minutes**, **15 Minutes** ou **30 Minutes**.

Sleep Timer

Sélectionnez cette option pour régler une minuterie avant que l'appareil ne se mette automatiquement en mode veille. Sélectionnez **15 Minutes**, **30 Minutes**, **45 Minutes**, **60 Minutes**, **90 Minutes**, **120 Minutes**, **150 Minutes** ou **180 Minutes**.

Buffer

Sélectionnez cette option pour régler la durée tampon. Sélectionnez **2 Seconds**, **4 Seconds** ou **8 Seconds**.

Weather

Sélectionnez cette option pour définir les préférences d'affichage des informations météorologiques.

- **Set Location** : Sélectionnez cette option pour définir l'emplacement pour lequel vous désirez afficher les informations météorologiques. Sélectionnez la région, le pays, l'état/province et la ville.
- **Temperature Unit** : Sélectionnez **Celsius (°C)** ou **Fahrenheit (°F)**.
- **Show on Standby** (afficher en mode veille) : Sélectionnez **Off** (activé) ou **On** (désactivé).

FM Setup

Sélectionnez cette option pour régler les paramètres de la radio FM.

- **Mode** : Sélectionnez **Set Mono** ou **Set Stereo** pour changer le mode FM.
- **Threshold** : Sélectionnez cette option pour modifier le seuil de recherche et le seuil stéréo pour la radio FM. Pour chacun, sélectionnez **Strong** (fort), **Default** (défaut) ou **Weak** (faible).
 - **Seek Threshold** : Si la force du signal de la station dépasse le seuil de recherche réglé, alors le balayage s'arrêtera sur cette station. Si la force du signal de la station ne dépasse pas le seuil de recherche réglé, alors le balayage continuera jusqu'à la prochaine station dont le signal dépassera le seuil puis s'arrêtera.
 - **Stereo Threshold** : Si la force du signal de la station dépasse le seuil réglé, il passera en mode stéréo. Si la force du signal de la station ne dépasse le seuil réglé, il restera en mode mono.

Local Radio Setup

Sélectionnez cette option pour programmer les stations de radio locales qui apparaîtront sous l'option **Radio Local** dans le **Menu**. Vous pouvez choisir entre les options **Manual Setup (Country)** (configuration manuelle par pays), **Manual Setup (City)** (configuration manuelle par ville) ou **Auto Select** (automatique).

Playback Setup

Sélectionnez cette option pour régler le mode de lecture USB. Sélectionnez **Off** (désactivé), **Repeat All** (répéter toutes les pistes), **Repeat One** (répéter une piste) ou **Shuffle** (aléatoire).

DLNA

Sélectionnez cette option pour définir le nom du DN-300UI par lequel il sera identifié par les autres appareils lors de l'utilisation du protocole **UPnP**. Veuillez consulter la section **Menus > Menu multimédia > UPnP** pour en savoir plus.

Equalizer

Sélectionnez cette option pour modifier les paramètres d'égalisation de la sortie audio. Sélectionnez **Normal** (normale), **Flat** (aplanie), **Jazz**, **Rock**, **Soundtracks** (bandes sonores), **Classical** (classique), **Pop** ou **News** (actualités).

Resume When Powered On

Sélectionnez cette option afin que le DN-300UI reprenne automatiquement la lecture audio lorsqu'il est mis à nouveau sous tension. Sélectionnez **On** (activé) ou **Off** (désactivé).

Software Update

Sélectionnez cette option pour vérifier s'il y a des mises à jour logicielles.

Reset to Default

Sélectionnez cette option pour réinitialiser les paramètres par défaut du DN-300UI.

Menu radio locale

Sélectionnez cette option afin de pouvoir vous connecter aux stations de radio locales. Pour programmer les stations qui s'affichent ici, veuillez consulter la section [Menu configuration > Local Radio Setup](#).

Menu mediaU

Sélectionnez cette option afin d'accéder aux stations programmées en utilisant le système de gestion de mediaU. Pour utiliser le système de gestion mediaU vous devez d'abord créer un compte. Veuillez visiter mediayou.net pour plus d'information. Une fois que vous avez créé un compte mediaU, veuillez suivre ces étapes pour accéder à vos stations programmées :

1. **Activez** mediaU en allant dans le [Menu configuration > Manage my mediaU](#).
2. Ajoutez le DN-300UI comme lecteur radio sur votre compte mediaU sur votre appareil externe à l'aide de l'**adresse MAC** de votre réseau (filaire ou sans fil) dans le [Menu information > System Information](#).
3. Lorsque le DN-300UI et votre appareil sont tous deux connectés au même réseau, utilisez [My mediaU](#) pour accéder aux stations programmées dans votre compte mediaU. Celles-ci sont stockées dans les dossiers **Favorite Station**, **Favorite Location/Genre**, **My Local Station** et **Manually Add**.

Menu Radio Internet

Sélectionnez l'icône de la radio Internet pour accéder aux options suivantes.

Remarque : En mode Clock Radio, cette option s'appelle **Global Radio**.

My Favorite

Sélectionnez cette option afin d'accéder aux stations préférées programmées.

Radio Station/Music

Sélectionnez cette option afin de trouver une station radio Internet. Vous pouvez rechercher par **Global Top 20** (top 20 mondial), **Genre**, **Country/Location** (pays/endroit) ou **Highlight** (liste de stations suggérées).

Local Radio

Sélectionnez cette option afin de pouvoir vous connecter aux stations de radio locales. Pour programmer les stations qui s'affichent ici, veuillez consulter la section [Menu configuration > Local Radio Setup](#).

History

Sélectionnez cette option afin de pouvoir consulter les stations radio qui ont précédemment été écoutées.

Service

Sélectionnez l'option **Search Radio Station** pour rechercher une station par nom. Sélectionnez l'option **Add New Radio Station** afin d'ajouter une nouvelle station en saisissant son adresse web.

En mode Internet Radio, vous pouvez également effectuer les opérations suivantes :

- Appuyez sur la **touche de navigation droite** afin d'afficher des informations supplémentaires sur la station sélectionnée.
- Appuyez sur une des **touches de navigation verticales** pour passer à une autre station.
- Maintenez la touche **Fav** enfoncée afin de sauvegarder la station en tant que préréglage. Utilisez la **molette** pour sélectionner l'emplacement de préréglage auquel vous désirez affecter la station, puis appuyez sur la touche pour programmer la station.
- Appuyez sur la touche **Fav** pour accéder à la liste des stations programmées. Utilisez la **molette** pour parcourir la liste, puis appuyez sur la molette pour sélectionner le préréglage.

Menu multimédia

Sélectionnez l'icône Media Center pour accéder aux options suivantes.

USB

Sélectionnez cette option pour entrer en mode USB. Lorsqu'un périphérique USB compatible est inséré dans le **port USB**, le contenu de l'appareil est affiché ici.

Remarque : Uniquement les fichiers **mp3** et **wma** sont pris en charge pour la lecture USB.

UPnP

Sélectionnez cette option pour transmettre en continu du contenu multimédia entre le DN-300UI et un PC (ou autre appareil) sur un même réseau en utilisant le protocole UPnP (Universal Plug and Play).

1. Veuillez vous assurer que le PC et le DN-300UI sont sous tension et connectés au même réseau.
2. Sur votre PC, lancez le logiciel serveur média UPnP. Windows Media Player est recommandée pour la plupart des utilisateurs, mais d'autres logiciels peuvent être utilisés.

Remarque : Pour les utilisateurs de Windows Media Player, veuillez vous assurer que vos fichiers audio ont été ajoutés à la bibliothèque du lecteur Windows Media.

3. Sur le DN-300UI, sélectionnez **UPnP** dans le menu **Media Center** et sélectionnez votre PC dans la liste des périphériques disponibles sur le réseau.
4. Utilisez la **molette** pour parcourir la bibliothèque de l'appareil connecté. Puis enfoncez-la afin de lancer la transmission en continu du média sélectionné.

Vous pouvez également configurer votre PC afin de transmettre en continu directement au DN-300UI. Veuillez consulter la documentation de votre logiciel afin de savoir comment configurer la transmission de multimédia en continu.

Remarque : Allez au **Menu configuration > DLNA** pour modifier le nom du DN-300UI par lequel il sera identifié par les autres appareils.

My Playlist

Sélectionnez cette option pour accéder à une liste de lecture partagée par protocole **UPnP**.

Clear My Playlist

Sélectionnez cette option pour supprimer la liste de lecture **UPnP** sélectionnée.

Menu Radio FM

En mode FM, vous pouvez effectuer les opérations suivantes :

- Utilisez les **touches de navigation verticales** pour augmenter ou diminuer de fréquence.
- Utilisez les **touches de déplacement horizontales** afin de parcourir les fréquences. Appuyez de nouveau sur la touche afin d'arrêter le balayage.
- Appuyez sur la **molette** ou la **touche de confirmation** pour balayer et programmer automatiquement plusieurs stations radio aux numéros de préréglages.
- Maintenir la touche **Fav** enfoncée permet de sauvegarder la station en tant que préréglage. Utilisez la **molette** pour sélectionner l'emplacement de préréglage auquel vous désirez affecter la station, puis appuyez sur la touche pour programmer la station.
- Appuyez sur la touche **Fav** pour accéder à la liste des stations programmées. Utilisez la **molette** pour parcourir la liste, puis appuyez sur la molette pour sélectionner le préréglage.

Important :

Jusqu'à **20** stations radio FM peuvent être programmées.

Lorsque le processus de programmation automatique mémorise 20 stations radio, il s'arrête.

Si vous ne parvenez pas à recevoir un signal de diffusion clair, nous vous recommandons d'installer une antenne extérieure. Pour plus de détails, renseignez-vous auprès du détaillant où vous avez acheté l'appareil.

Lorsque vous recevez un signal clair, fixez l'antenne en place avec du ruban adhésif dans la position où le niveau de bruit parasite est le plus faible.

Menu information

Sélectionnez l'icône du menu information pour accéder aux options suivantes.

Weather Information

Sélectionnez cette option pour afficher la météo actuelle et à venir des villes à travers le monde. Après avoir sélectionné une ville, vous pouvez aussi l'ajouter à l'écran de veille en appuyant sur la **touche de navigation droite** et sur la **touche de confirmation** ou la **molette**.

Financial Information

Sélectionnez cette option pour afficher les informations boursières actuelles des marchés du monde entier.

System Information

Sélectionnez cette option pour afficher la version du logiciel, les informations de réseau sans fil et filaire.

Entrées auxiliaires

Pour lire des fichiers audio sur un appareil externe (p. ex., smartphone, ordinateur, lecteur de musique portable, etc.) relié à l'entrée auxiliaire :

1. Reliez la sortie de votre appareil externe à l'**entrée auxiliaire** (TRS 3,5 mm) du panneau avant ou à l'**entrée auxiliaire** (RCA stéréo) du panneau arrière.
2. Pour lancer la lecture, appuyez sur la **touche de lecture** sur votre appareil externe.

Guide de dépannage

En cas de problème, procédez comme suit :

- Assurez-vous que tous les câbles et les autres périphériques sont correctement raccordés.
- Assurez-vous que vous utilisez DN-300UI comme indiqué dans ce *Guide d'utilisation*.
- Assurez-vous que vos autres appareils ou médias fonctionnent correctement.
- Si vous croyez que DN-300UI ne fonctionne pas correctement, vérifiez le tableau suivant afin de trouver le problème et la solution.

Problème :	Solution :
L'appareil ne s'allume pas.	Veillez vous assurer que le câble d'alimentation du DN-300UI est correctement branché à l' entrée d'alimentation et à la prise secteur.
Le DN-300UI ne produit aucun son, ou le son est déformé.	Assurez-vous que tous les câbles et appareils soient correctement raccordés. Assurez-vous que les câbles ne soient pas endommagés. Assurez-vous que les paramètres de votre appareil, enceinte, console de mixage, etc. soient correctement réglés.
L'utilisation de la radio produit du bruit.	Assurez-vous que les antennes sont bien branchées. Changer la position ou l'orientation des antennes. Utilisez une antenne FM extérieure. Éloignez les antennes des câbles.
No Device s'affiche même lorsqu'un périphérique USB est insérée.	Retirez, puis réinsérez le périphérique USB afin de vérifier qu'il ou elle est bien inséré. Assurez-vous que le périphérique USB est bien de classe de stockage de masse ou compatibles avec MTP. Assurez-vous que le périphérique USB est formatée à l'aide d'un système de fichiers FAT16 ou FAT32 . N'utilisez pas de concentrateur USB ou de câble d'extension USB. Certains périphériques USB peuvent ne pas fonctionnés ; certains peuvent ne pas être reconnus.
Les fichiers sur un périphérique USB n'apparaissent pas.	Assurez-vous que les fichiers sont d'un format de fichier pris en charge. Les fichiers qui ne sont pas pris en charge par cet appareil ne seront pas affichés. Assurez-vous que le périphérique utilise une structure de dossiers qui prend en charge : jusqu'à 999 dossiers et jusqu'à 8 niveaux de dossiers, y compris le répertoire racine et jusqu'à 999 fichiers. Si votre périphérique USB est partitionnée, assurez-vous que les fichiers se trouvent sur la première partition. L'appareil n'affiche pas les autres partitions.
Les fichiers sur un périphérique USB ne sont pas lus.	Assurez-vous que les fichiers sont d'un format de fichier pris en charge. Les fichiers qui ne sont pas pris en charge par cet appareil ne seront pas affichés. Assurez-vous que les fichiers ne sont pas protégés par droit d'auteur. L'appareil ne peut pas lire les fichiers protégés par droit d'auteur.
Les noms de fichiers n'affichent pas correctement.	Vérifiez que les fichiers utilisent seulement les caractères pris en charge. Les caractères qui ne sont pas pris en charge seront remplacés par un « . »

Guida per l'uso (Italiano)

Introduzione

Contenuti della confezione

DN-300UI	Antenna LAN wireless
Rack orecchie con le viti	Antenna FM da interni
Cavo di alimentazione	Guida per l'uso
Telecomando	Istruzioni di sicurezza e garanzia

Assistenza

Per conoscere le ultime informazioni in merito a questo prodotto (i requisiti di sistema complete, compatibilità, ecc) e per la registrazione del prodotto, recarsi alla pagina denonpro.com.

Istruzioni di sicurezza

Per maggiori informazioni, si veda anche il *Manuale di sicurezza e garanzia* in dotazione.

Prima di accendere l'alimentazione:

Assicurarsi che tutti i collegamenti siano sicuri e corretti e che non vi siano problemi a livello dei cavi di alimentazione.

Ad alcuni elementi della circuiteria viene fornita alimentazione anche quando l'apparecchio è spento. In caso di mancato utilizzo dell'apparecchio per lunghi periodi di tempo, scollegare il cavo di alimentazione dalla presa elettrica.

Adeguate ventilazione:

Se l'apparecchio viene lasciato in una stanza non adeguatamente ventilata o piena di fumo di sigaretta, polvere, ecc. per lunghi periodi di tempo, la superficie del pickup ottico si può sporcare, causando un malfunzionamento.

Informazioni sulla condensa:

Se vi è una notevole differenza di temperatura tra l'interno dell'apparecchio e la zona circostante, all'interno dell'apparecchio si può formare condensa, che può causare un malfunzionamento dell'apparecchio. Se ciò accade, lasciare che l'apparecchio rimanga spento per un'ora o due e attendere fino a quando la differenza di temperatura non sarà minima, prima di utilizzare l'apparecchio.

Precauzioni circa l'uso di telefoni cellulari:

L'utilizzo di un telefono cellulare vicino all'apparecchio, può causare rumore. Se ciò accade, allontanare il telefono cellulare dall'apparecchio quando è in uso.

Spostare l'apparecchio:

Prima di spostare l'apparecchio, spegnere l'alimentazione e scollegare il cavo di alimentazione dalla presa elettrica. Quindi, scollegare i cavi di alimentazione dagli altri dispositivi prima di spostarlo.

Informazioni sulla manutenzione:

Pulire l'alloggiamento e il pannello di controllo con un panno morbido.

Quando si utilizza un detergente chimico, seguire le istruzioni.

Non utilizzare benzene, diluente, insetticida o altri solventi organici per pulire l'unità. Tali materiali possono causare modifiche ai materiali e decolorazione.

Avvertenze relative all'installazione su rack:

(specifiche del rack richieste per il montaggio dell'unità su rack)

Rack EIA standard da 19" (48,3 cm)

Rack da 1U compatibile all'installazione.

Rack dotato di una guida o scaffale in grado di supportare.

Installazione su rack:

Questo prodotto funzionerà normalmente quando il lettore è montato entro 10° dal piano verticale sul pannello anteriore. (Si veda immagine.)

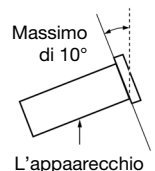

Caratteristiche

Pannello anteriore

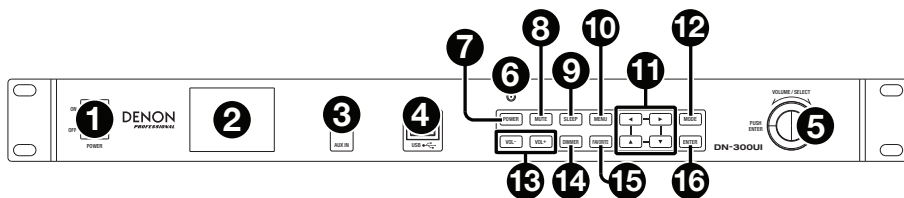

1. **Tasto di alimentazione:** premere questo tasto per accendere o spegnere l'apparecchio. Assicurarsi che l'ingresso **AC In** sia adeguatamente collegato a una presa elettrica. Non spegnere l'apparecchio durante la riproduzione dei media: questo potrebbe danneggiare i media.
2. **Display:** questa schermata indica l'operazione corrente dell'apparecchio.
3. **Ingresso Aux:** collegare un dispositivo opzionale a questo ingresso servendosi di un cavo TRS da 1/8" (3,5mm). Si veda [Usò del Menu > Aux](#) per maggiori informazioni.
4. **Porta USB:** collegare un dispositivo di memoria di massa USB a questa porta. Si veda [Usò del Menu > Media Center](#) per maggiori informazioni.
5. **Manopola jog:** girare questa manopola per aumentare o diminuire il volume della fonte audio. Mentre si naviga tra i menu, girare questa manopola per scorrere tra le opzioni illustrate a display (ad es. tipi di media nella schermata Media Selection, file/cartelle in modalità USB, ecc.). Premere la manopola per confermare la selezione.
6. **Sensore remoto:** puntare il telecomando verso questo sensore al momento di utilizzarlo.

Nota bene: se il sensore del telecomando è esposto alla luce diretta del sole, a una forte luce artificiale (come da una lampada fluorescente a inverter) o a luci infrarosse, l'apparecchio o il telecomando potrebbero non funzionare correttamente.
7. **Tasto di alimentazione:** premere questo tasto per mettere l'apparecchio in standby.
8. **Tasto muto:** premere questo tasto per silenziare l'uscita audio.
9. **Tasto Sleep:** premere questo tasto per fare in modo che l'apparecchio entri in modalità standby dopo un determinato periodo di tempo.
10. **Tasto menu:** premere questo tasto per accedere al menu principale. Si veda [Usò del Menu](#) per maggiori informazioni.
11. **Pulsanti di navigazione:** servirsi di questi tasti per navigare tra i menu a **Display**.
12. **Tasto mode (modalità):** premere questo tasto per commutare tra le modalità di riproduzione.
13. **Tasti Vol-/Vol+:** premere questi tasti per abbassare o alzare il volume.
14. **Tasto smorzatore:** premere questo tasto per smorzare il **Display**.
15. **Tasto Favorite (preferiti):** in modalità Internet Radio o FM, premere brevemente questo tasto per accedere all'elenco delle stazioni preferite. Tenere premuto questo tasto per salvare una stazione tra i preferiti.
16. **Tasto invio:** premere questo tasto per confermare una selezione.

Pannello posteriore

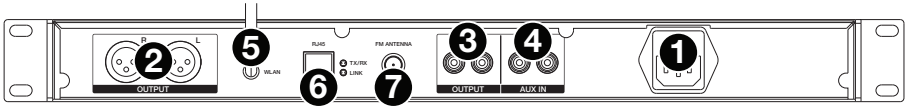

- Ingresso CA:** servirsi del cavo di alimentazione in dotazione per collegare questo ingresso ad una presa di alimentazione.
- Uscite (XLR bilanciate):** Servirsi di cavi XLR per collegare queste uscite ad altoparlanti esterni, impianto audio, ecc.
- Uscite (RCA non bilanciate):** Servirsi di cavi RCA per collegare queste uscite ad altoparlanti esterni, impianto audio, ecc.
- Ingresso Aux In (RCA):** servirsi di un cavo RCA stereo standard per collegare una fonte audio opzionale a questo ingresso stereo. Quando un cavo è collegato all'ingresso **Aux In** sul pannello anteriore, questi ingressi saranno disattivati.
- Terminale antenna WLAN:** collegare l'**antenna Wireless LAN** in dotazione a questo livello per migliorare la ricezione senza fili.
- Porta RJ45:** questa porta consente di collegare il DN-300UI a una rete. Servirsi di un cavo Ethernet standard per collegare questa porta a un interruttore di rete o a un router.
- Terminale antenna FM:** collegare l'antenna FM in dotazione a questo terminale.

Telecomando

Nota bene: puntare il telecomando verso il **sensore remoto** al momento di utilizzarlo. se il sensore del telecomando è esposto alla luce diretta del sole, a una forte luce artificiale (come da una lampada fluorescente a inverter) o a luci infrarosse, l'apparecchio o il telecomando potrebbero non funzionare correttamente.

- Tasto di alimentazione:** premere questo tasto per accendere l'apparecchio o per metterlo in standby.
- Tasti numerici (0-9):** servirsi di questi tasti per inserire valori a scelta a **Display**, quali frequenza FM o numero di Preset.
- Pulsanti di navigazione:** servirsi di questi tasti (**sinistro, destro, su e giù**) per navigare tra i menu a **Display**.
- Tasto invio:** premere questo tasto per confermare una selezione.
- Tasti Vol-/Vol+:** premere questi tasti per abbassare o alzare il volume.
- Tasto muto:** premere questo tasto per silenziare l'uscita audio.
- Tasto menu:** premere questo tasto per accedere al menu principale.
- Tasto smorzatore:** premere questo tasto per smorzare il **Display**.
- Tasto Sleep:** premere questo tasto per fare in modo che l'apparecchio entri in modalità standby dopo un determinato periodo di tempo.
- Tasto Allarme:** premere questo tasto per attivare o disattivare un allarme.
- Tasto Memory (memoria):** premere questo tasto per aggiungere la stazione corrente ai preferiti.
- Tasto Favorite (preferiti):** in modalità Internet Radio o FM, premere brevemente questo tasto per accedere all'elenco delle stazioni preferite. Tenere premuto questo tasto per salvare una stazione tra i preferiti.
- Tasto mode (modalità):** premere questo tasto per commutare tra le modalità di riproduzione.

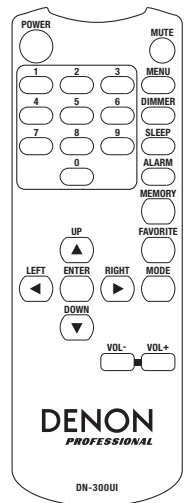

Setup

Importante: collegare tutti i cavi in maniera sicura e adeguata (con cavi stereo: sinistro con sinistro, destro con destro) e non unirli in un fascio unico con il cavo di alimentazione.

1. Servirsi di cavi XLR o di un cavo stereo RCA per collegare le **uscite (bilanciate o non bilanciate)** agli ingressi analogici del ricevitore esterno, amp, altoparlanti, ecc.
2. Servirsi di cavi stereo RCA o da 1/8" (3,5 mm) per collegare qualsiasi dispositivo esterno opzionale all'ingresso **Aux In** posto sulla parte anteriore o posteriore dell'apparecchio.
3. Se necessario, collegare l'**antenna WLAN** e l'**antenna FM** sul retro dell'apparecchio.
4. Dopo aver effettuato tutti i collegamenti, servirsi del cavo di alimentazione in dotazione per collegare l'ingresso **AC in** in una presa di corrente.
5. Accendere tutte le fonti audio.
6. Accendere il DN-300UI.
7. **Per collegare il DN-300UI a una rete**, premere il tasto **Menu**, selezionare **Configuration** (configurazione) e scegliere **Network** (rete). Per fare in modo che il DN-300UI configuri automaticamente le impostazioni di rete, selezionare il tipo di collegamento desiderato: **Configurazione di rete cablata**, **configurazione di rete wireless** o **rete wireless (WPS PBC)**. Per configurare manualmente le impostazioni di rete, selezionare **Configurazione manuale**. Per collegamenti di rete cablati, assicurarsi che il DN-300UI sia collegato all'interruttore di rete o al router tramite cavo Ethernet dalla **porta RJ45**.

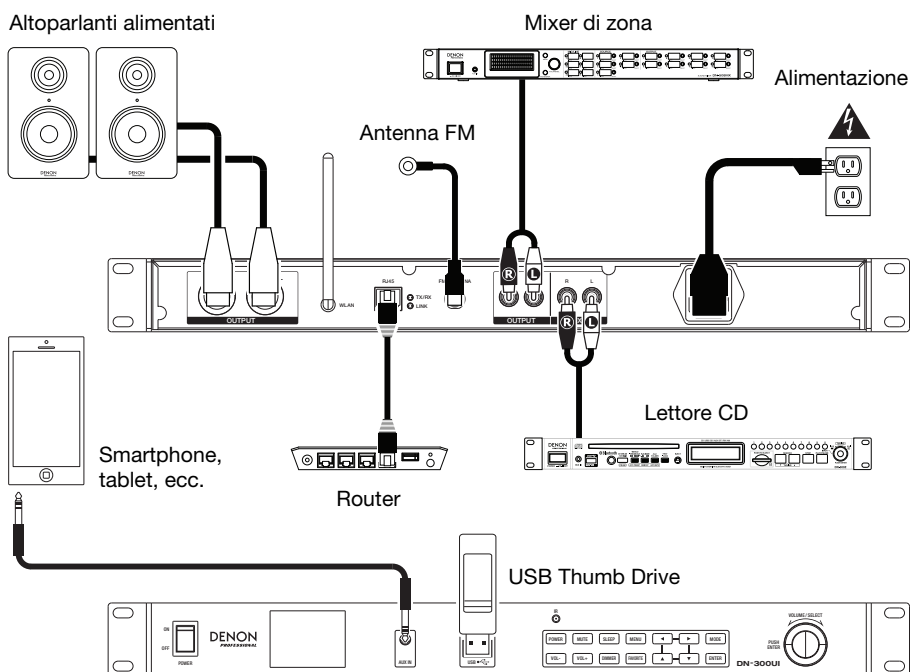

Elementi non elencati sotto [Introduzione > Contenuti della confezione](#) sono venduti separatamente.

Uso del Menu

Per accedere al menu principale, premere **Menu**.

Per scorrere tra le opzioni a **Display**, servirsi dei **tasti di navigazione** o della **manopola Jog**.

- Premere il tasto **Destro** per avanzare tra i menu.
- Premere il tasto **Sinistro** per procedere all'indietro tra i menu.
- Premere **Su** o **Giù** o servirsi della **manopola Jog** per cambiare la scelta.

Per **confermare una scelta**, premere la **manopola Jog** o il tasto **Invio**.

Si può anche utilizzare il **telecomando** per navigare lungo il **Display** e operare scelte.

Si vedano i paragrafi seguenti per informazioni circa ciascuna voce del Menu:

Configurazione

Radio locale

Il mio mediaU

Internet Radio

Media Center

Radio FM

Centro informazioni

Aux

Configurazione

Selezionare l'icona di Configurazione per accedere alle seguenti opzioni di sotto-menu.

Modalità

Selezionare questa opzione per scegliere le modalità **Internet Radio** o **Clock Radio**. Quando è selezionata la modalità Internet Radio, il **Display** passerà in via predefinita al tipo di media attualmente selezionato quando viene premuto il tasto **Mode**. Quando è selezionata la modalità Clock Radio, il **Display** passerà in via predefinita ad una schermata di standby che mostra l'ora, il giorno e il clima (se aggiunto) quando viene premuto il tasto **Mode**.

Gestisci il mio mediaU

Selezionare questa opzione per Attivare o Disattivare il sistema di gestione mediaU, che consente di salvare e organizzare le stazioni preferite e di condividerle tra dispositivi. Per maggiori informazioni, si veda **Menu Operazione > Il mio mediaU**.

Nota bene: per utilizzare il sistema di gestione mediaU è richiesto un account. Per maggiori informazioni, si veda mediayou.net.

Network (rete)

Selezionare questa opzione per configurare le impostazioni di rete.

- **Configurazione di rete cablata:** selezionare questa opzione per **Attivare** o **Disattivare** una connessione di rete cablata. Una volta abilitata, ci si collega direttamente alla rete. Assicurarsi che la **porta RJ45** sia collegata a un interruttore di rete o a un **router prima di farlo**.
- **Configurazione di rete wireless:** selezionare questa opzione per **Attivare** o **Disattivare** una connessione di rete wireless. Una volta abilitata, si può scegliere a quale rete wireless collegarsi. Se la rete è protetta da password, verrà richiesto di utilizzarla utilizzando la **manopola Jog** e i **tasti di navigazione**.
- **Rete wireless (WPS PBC):** Selezionare questo comando per **Attivare** o **Disattivare** una connessione a un Wi-Fi protetto (configurazione a pulsante).
- **Configurazione manuale:**
 - **Cablata:** scegliere **DHCP On** o **DHCP Off**.
 - **Wireless:** scegliere **DHCP (On o Off)**, **Enter SSID** o **Manage**.
- **Check Network when Power On** (verifica rete all'accensione): Selezionare questo comando per **Attivare** o **Disattivare** il collegamento automatico alla rete all'accensione. Quando attivo, il DN-300U si collegherà all'ultima rete utilizzata.

Data e ora

Selezionare questa opzione per configurare data e ora.

- **Imposta data e ora:** selezionare questa opzione per modificare le impostazioni di data e ora. Scegliere **Manual Setup** per inserire data e ora manualmente, oppure selezionare **Auto Detect** per far sì che il DN-300UI individui data e ora basandosi sul proprio collegamento di rete.
- **Set Time Format** (imposta formato dell'ora): selezionare questa opzione per impostare il formato dell'ora su **12 ore** o **24 ore**.
- **Set Date Format** (imposta formato della data): selezionare questa opzione per impostare il formato della data su **AAAA/MM/GG**, **GG/MM/AAAA**, o **MM/GG/AAAA**.

Allarme

Selezionare questa opzione per impostare o modificare un allarme.

- **Allarme 1 e Allarme 2:** selezionare queste opzioni per accendere o spegnere i due allarmi.
 - **Repeat (ripeti):** stabilisce quando l'allarme è attivo. Scegliere Everyday (ogni giorno), Once (una volta) o il Day of Week (giorno della settimana).
 - **Time (tempo):** stabilisce a che ora suonerà l'allarme/la sveglia. Scegliere HH, MM e AM/PM.
 - **Sound (suono):** stabilisce quale suono verrà impiegato per l'allarme. Scegliere Beep, Melody, Internet Radio, FM, o USB (cicalino, melodia, radio Internet, FM o USB).
- **Allarme sonnellino (NAP):** selezionare questo comando per scegliere il tempo di interruzione momentanea (snooze) predefinito per quando suona l'allarme. Scegliere tra Spegni (**Turn Off**), **5 Minuti**, **10 Minuti**, **20 Minuti**, **30 Minuti**, **60 Minuti**, **90 Minuti** o **120 Minuti**.
- **Volume allarme:** regola il volume dell'allarme.

Timer

Selezionare questa opzione per impostare un timer. Servirsi dei tasti di navigazione per impostare il tempo desiderato.

Lingua

Selezionare questa opzione per impostare la lingua operativa.

Smorzatore

Selezionare questo comando per impostare il livello di luminosità del display. Selezionare Power Saving (risparmio energetico) per regolare il livello di luminosità quando lo smorzatore è attivo o l'apparecchio si trova in standby. Selezionare Turn On (accendi) per regolare il livello di luminosità quando lo smorzatore è disattivo e l'apparecchio è acceso.

Display

Selezionare questa opzione per impostare l'aspetto del **Display** su **Color** (a colori) o **Monochrome** (monocromatico).

Gestione alimentazione (Power Management)

Selezionare questa opzione per impostare un periodo di tempo in seguito al quale l'apparecchio entrerà in standby in caso di inattività. Scegliere **Turn Off**, **5 Minuti**, **15 Minuti** o **30 Minuti**.

Sleep Timer

Selezionare questa opzione per impostare un timer per mettere l'apparecchio in standby. Scegliere tra **15 minuti**, **30 minuti**, **45 minuti**, **60 minuti**, **90 minuti**, **120 minuti**, **150 minuti** o **180 minuti**.

Buffer

Selezionare questo comando per impostare il livello desiderato di tempo di buffer. Scegliere **2 Secondi**, **4 Secondi** o **8 Secondi**.

Meteo

Selezionare questa opzione per impostare le preferenze di visualizzazione delle informazioni sul meteo.

- **Set Location:** selezionare questa opzione per impostare il luogo preferito per le informazioni sul meteo. Scegliere regione, paese, stato e città.
- **Unità di temperatura:** scegliere **Celsius (°C)** o **Fahrenheit (°F)**.
- **Show on Standby (mostra in standby):** scegliere **Off** o **On**.

FM Setup (impostazione FM)

Selezionare questa opzione per regolare le impostazioni della radio FM.

- **Modalità:** scegliere **Set Mono** o **Set Stereo** per cambiare la modalità FM.
- **Threshold (soglia):** selezionare questo comando per modificare la ricerca soglia (**Seek Threshold**) e la Soglia stereo (**Stereo Threshold**) per la radio FM. Per ciascuna di esse, scegliere **Strong**, **Default** o **Weak** (forte, predefinita o debole).
 - **Ricerca soglia (Seek Threshold):** se la forza del segnale della stazione supera la soglia stabilita al momento della scansione, quest'ultima si fermerà a livello di tale stazione. Se la forza del segnale della stazione non supera la soglia stabilita al momento della scansione, quest'ultima continuerà fino alla stazione successiva il cui segnale superi la soglia, dove si fermerà.
 - **Soglia stereo (Stereo Threshold):** se la forza del segnale della stazione supera la soglia stabilita, diventa stereo. Se la forza del segnale della stazione non supera la soglia stabilita, rimane mono.

Impostazione radio locale

Selezionare questa opzione per impostare le stazioni radio locali che compariranno sotto l'opzione **Radio locale** nel Menu. Si può scegliere tra **Manual Setup (Paese)**, **Manual Setup (Città)** o **Auto Select**.

Impostazione riproduzione

Selezionare questo comando per impostare la modalità di riproduzione USB. Scegliere tra **Off**, **Repeat All**, **Repeat One** o **Shuffle** (spento, ripeti tutte, ripeti una o riproduzione casuale).

DLNA

Selezionare questa opzione per impostare il nome con cui il DN-300UI comparirà agli altri dispositivi quando si utilizza l'UPnP. Per maggiori informazioni, si veda **Menu Operation > Media Center > UPnP**.

Equalizzatore

Selezionare questa opzione per modificare le impostazioni dell'EQ per l'uscita audio. Scegliere tra **Normale**, **Flat**, **Jazz**, **Rock**, **Colonne sonore**, **Classica**, **Pop** o **Notizie**.

Resume When Powered On (riprendi all'accensione)

Selezionare questa opzione per fare in modo che il DN-300UI riprenda automaticamente la riproduzione dell'audio all'accensione. Scegliere **On** o **Off**.

Aggiornamento del software

Selezionare questa opzione per cercare aggiornamenti del software.

Reset to Default (ripristina predefiniti)

Selezionare questa opzione per riportare il DN-300UI alle sue impostazioni predefinite.

Radio locale

Selezionare questa opzione per collegarsi a stazioni radio locali. Per impostare quali stazioni far apparire qui, recarsi su [Configurazione > Impostazione radio locale](#).

Il mio mediaU

Selezionare questa opzione per accedere alle stazioni salvate servendosi del sistema di gestione mediaU. Per utilizzare il sistema di gestione mediaU è richiesto un account. Per maggiori informazioni, si veda [mediayou.net](#). Una volta creato un account mediaU, procedere come segue per accedere alle stazioni salvate:

1. Abilitare mediaU recandosi su [Configurazione > Gestisci il mio mediaU](#).
2. Aggiungere il DN-300UI come lettore radio al proprio account mediaU sul dispositivo esterno servendosi del **MAC address** per la propria rete (Cablata o Wireless) in [Information Center > Informazioni di sistema](#).
3. Quando il DN-300UI e il dispositivo sono collegati alla stessa rete, servirsi di [Il mio mediaU](#) per accedere alle stazioni salvate sul proprio account mediaU. Queste sono salvate in cartelle divise per **Favorite Station**, **Favorite Location/Genre**, **My Local Station** e **Manually Add** (stazione preferita, luogo/genere preferito, la mia stazione locale e aggiunta manuale).

Internet Radio

Selezionare l'icona Internet Radio per accedere alle seguenti opzioni di sotto-menu.

Nota bene: quando ci si trova in modalità Clock Radio, questa opzione è chiamata **Global Radio**.

Le mie preferite

Selezionare questa opzione per accedere alle stazioni preferite memorizzate.

Stazione radio/musica:

Selezionare questa opzione per trovare una stazione radio in Internet. Si può cercare per **Global Top 20**, **Genre**, **Country/Location** o **Highlight** (un elenco di stazioni consigliate).

Radio locale

Selezionare questa opzione per collegarsi a stazioni radio locali. Per impostare quali stazioni far apparire qui, recarsi su [Configurazione > Impostazione radio locale](#).

Cronologia (History)

Selezionare questa opzione per visualizzare le stazioni radio riprodotte di recente.

Servizio

Selezionare **Search Radio Station (cerca stazione radio)** per cercare una stazione per nome. Selezionare **Add New Radio Station (aggiungi nuova stazione radio)** per aggiungere una nuova stazione per indirizzo Web.

In modalità Internet Radio, si possono svolgere tutte le seguenti operazioni:

- Premere il **tasto di navigazione destro** per visualizzare maggiori informazioni in merito alla stazione corrente.
- Premere i **tasti di navigazione su o giù** per passare a un'altra stazione.
- Tenere premuto il tasto **Fav** per salvare una stazione tra i predefiniti. Servirsi della **rotella Jog** per selezionare lo slot di preset sul quale si desidera salvare la stazione e premerla per salvare la stazione stessa.
- Premere brevemente il tasto **Fav** per accedere all'elenco di preset salvati. Servirsi della **rotella Jog** per scorrere lungo la lista e premerla per selezionare un preset.

Media Center

Selezionare l'icona del Media Center per accedere alle seguenti opzioni di sotto-menu.

USB

Selezionare questa opzione per entrare in modalità USB. Quando un dispositivo USB compatibile viene inserito nella **porta USB**, i contenuti del dispositivo saranno disponibili qui.

Nota bene: per la riproduzione da USB sono supportati solo i file **mp3** e **wma**.

UPnP

Selezionare questa opzione per effettuare lo streaming di media tra il DN-300UI e un PC (o altro dispositivo) presenti sulla stessa rete servendosi del protocollo UPnP (Universal Plug and Play).

1. Assicurarsi che il PC e il DN-300UI siano accesi e collegati alla stessa rete.
2. Sul PC, aprire un media server compatibile con UPnP. Si raccomanda l'uso di Windows Media Player alla maggior parte degli utenti, ma è possibile utilizzare anche altri software.

Nota bene: gli utenti di Windows Media Player devono assicurarsi che i propri file audio siano stati aggiunti alla libreria di Windows Media Player.

3. Sul DN-300UI, selezionare **UPnP** nel menu **Media Center** e selezionare il proprio PC dall'elenco dei dispositivi disponibili nella rete.
4. Servirsi della rotella **Jog** per scorrere lungo la libreria del dispositivo collegato. Premerla per avviare lo streaming del media selezionato.

Alternativamente, è possibile configurare il proprio PC in modo che effettui lo streaming direttamente sul DN-300UI. Consultare la documentazione del proprio media server per scoprire come configurare lo streaming dei media.

Nota bene: Recarsi su **Configurazione > DLNA** per cambiare il nome con il quale il DN-300UI apparirà agli altri dispositivi.

La mia Playlist

Selezionare questa opzione per accedere a una playlist condivisa attraverso **UPnP**.

Cancella la mia Playlist

Selezionare questa opzione per cancellare la playlist **UPnP** corrente.

Radio FM

In modalità FM si possono svolgere tutte le seguenti operazioni:

- Servirsi dei **tasti di navigazione Up/Down** per aumentare o diminuire la frequenza.
- Servirsi dei **tasti di navigazione sinistro o destro** per cercare indietro o in avanti lungo le frequenze. Premere nuovamente il tasto per interrompere la ricerca.
- Premere la manopola **Jog** o il tasto **Invio** per effettuare automaticamente la scansione delle stazioni e per salvare più stazioni sui numeri di preset.
- Tenere premuto il tasto **Fav** per salvare una stazione tra i predefiniti. Servirsi della **rotella Jog** per selezionare lo slot di preset sul quale si desidera salvare la stazione e premerla per salvare la stazione stessa.
- Premere brevemente il tasto **Fav** per accedere all'elenco di preset salvati. Servirsi della **rotella Jog** per scorrere lungo la lista e premerla per selezionare un preset.

Importante:

La memoria predefinita può accogliere fino a **20** stazioni FM.

Se la memoria predefinita raggiunge il limite di 20 stazioni durante il processo di Auto Preset, questo verrà interrotto.

Se non si riceve un buon segnale di trasmissione, si consiglia di installare un'antenna all'aperto. Per maggiori dettagli, rivolgersi al negozio presso cui è stato acquistato l'apparecchio.

Quando si riceve un segnale di trasmissione pulito, fissare l'antenna in posizione servendosi di nastro adesivo in un punto in cui il livello di rumore sia minimo.

Centro informazioni

Selezionare l'icona del centro informazioni per accedere alle seguenti opzioni di sotto-menu.

Informazioni meteo

Selezionare questa opzione per visualizzare il clima corrente e previsto nelle città di tutto il mondo. Dopo aver selezionato una città, è anche possibile aggiungerla al display di standby premendo il **tasto di navigazione destro, il tasto Invio** o la **rotella Jog**.

Informazioni finanziarie

Selezionare questa opzione per visualizzare informazioni sui mercati finanziari di tutto il mondo.

Informazioni di sistema

Selezionare questa opzione per visualizzare **Versione, Info Wireless** e **Info cablate** del software di sistema.

Aux

Per riprodurre l'audio presente su un dispositivo esterno (ad es. smartphone, computer, lettore musicale portatile, ecc.) collegato all'ingresso **Aux**:

1. Collegare l'uscita del dispositivo esterno all'ingresso **Aux In** (1/8" [3,5 mm] TRS) sul pannello anteriore o all'ingresso **Aux In** (RCA stereo) sul pannello posteriore.
2. Per avviare la riproduzione, premere il tasto **Play** sul dispositivo esterno.

Risoluzione di problemi

In caso di problemi, procedere come segue:

- Assicurarsi che tutti i cavi e i dispositivi siano collegati in maniera corretta e ben salda.
- Assicurarsi di utilizzare DN-300UI come descritto nel presente *Guida per l'uso*.
- Assicurarsi che gli altri dispositivi o media funzionino correttamente.
- Se si ritiene che DN-300UI non funzioni come si deve, verificare nella seguente tabella il problema riscontrato e la relativa soluzione.

Problema:	Soluzione:
Non si accende.	Assicurarsi che l' ingresso di alimentazione del DN-300UI sia collegato a una presa di alimentazione utilizzando il cavo in dotazione.
Il DN-300UI non produce alcun suono o il suono è distorto.	Assicurarsi che tutti i cavi e i collegamenti ai dispositivi siano sicuri e corretti. Assicurarsi che non vi siano cavi danneggiati. Assicurarsi che le impostazioni sul dispositivo, altoparlante, mixer, ecc. siano corrette.
L'uso della radio produce rumore.	Assicurarsi che le antenne siano ben collegate. Cambiare la posizione o l'orientamento delle antenne. Servirsi di un'antenna FM da esterni. Allontanare le antenne dagli altri cavi.
La scritta No Device compare anche quando è stato inserito un dispositivo USB.	Scollegare e ricollegare il dispositivo USB per assicurarsi che sia inserita in maniera sicura. Assicurarsi che il dispositivo USB sia un dispositivo di memoria di massa o compatibile con MTP. Assicurarsi che il dispositivo USB siano formattati con il file system FAT16 o FAT32 . Non utilizzare un hub USB né un cavo di prolunga USB. Non tutti i dispositivi USB funzioneranno necessariamente: alcuni potrebbero non essere riconosciuti.
I file presenti su un dispositivo USB non compaiono.	Assicurarsi che i file siano in un formato supportato. I file non supportati da questo apparecchio non compaiono. Assicurarsi che il dispositivo USB impiega una struttura a cartelle supportata dall'apparecchio: fino a un massimo di 999 cartelle (fino a un massimo di 8 livelli, inclusa la radice) e fino a un massimo di 999 file. Se il dispositivo USB sono suddivisi in partizioni, assicurarsi che i file si trovino nella prima partizione. L'apparecchio non mostrerà altre partizioni.
I file presenti su un dispositivo USB non suonano.	Assicurarsi che i file siano in un formato supportato. I file non supportati da questo apparecchio non suonano. Assicurarsi che i file non siano protetti da copyright. L'apparecchio non può riprodurre file protetti da copyright.
I nomi dei file non compaiono adeguatamente.	Assicurarsi che i file impieghino unicamente i caratteri supportati. I caratteri non supportati saranno sostituiti da “.”

Benutzerhandbuch (Deutsch)

Einführung

Lieferumfang

DN-300UI	Drahtlose LAN-Antenne
Rack-Ohren mit Schrauben	FM-Zimmerantenne
Netzkabel	Benutzerhandbuch
Fernbedienung	Sicherheitshinweise und Garantieinformationen

Kundendienst

Für aktuell die neuesten Informationen zu diesem Produkt (Systemanforderungen, Informationen zur Kompatibilität etc.) und zur Produktregistrierung besuchen Sie denonpro.com.

Sicherheitshinweise

Bitte beachten Sie auch das mitgelieferte Handbuch für *Sicherheitshinweise und Garantieinformationen*.

Bevor Sie das Gerät einschalten:

Sorgen Sie dafür, dass alle Anschlüsse sicher und korrekt sind und dass keine Probleme mit den Verbindungskabeln bestehen.

Auch wenn das Gerät ausgeschaltet ist, werden einige Schaltkreise mit Strom versorgt. Wenn das Gerät längere Zeit nicht benutzt wird, ziehen Sie das Netzkabel aus der Steckdose.

Richtige Belüftung:

Wird das Gerät über längere Zeit in einem Raum aufbewahrt, der nicht gut belüftet oder voller Zigarettenrauch, Staub usw. ist, kann die Oberfläche des optischen Lesekopfes schmutzig werden, wodurch es zu Fehlfunktionen kommen kann.

Über Kondensation:

Wenn zwischen dem Geräteinneren und der Umgebung große Temperaturunterschiede bestehen, kann sich Kondenswasser im Inneren des Gerätes bilden, wodurch das Gerät nicht ordnungsgemäß funktioniert. In solchen Fällen lassen Sie das Gerät ausgeschaltet ein bis zwei Stunden ruhen und warten bis sich die Temperaturunterschiede angeglichen haben bevor Sie das Gerät wieder verwenden.

Vorsichtsmaßnahmen bei der Verwendung von Mobiltelefonen:

Die Verwendung eines Mobiltelefons in der Nähe dieses Geräts kann Störgeräusche verursachen. Wenn dies geschieht, bewegen Sie das Mobiltelefon weiter weg vom Gerät, wenn Sie es verwenden.

Transport des Gerätes:

Bevor Sie das Gerät bewegen, schalten Sie es aus und ziehen das Netzkabel aus der Steckdose. Als nächstes ziehen Sie die Verbindungskabel von den anderen Geräten ab.

Zur Pflege:

Wischen Sie das Gehäuse und das Panel mit einem weichen Tuch ab. Folgen Sie den Anweisungen, wenn Sie einen chemischen Reiniger verwenden.

Verwenden Sie weder Benzol, Verdüner, Insektengift oder andere organische Lösungsmittel zur Reinigung des Geräts. Diese Materialien können Materialveränderungen und Entfärbungen verursachen.

Warnungen zur Rackmontage:

(Erforderliche Rack-Spezifikationen für die Montage des Geräts in einem Rack)

Rack-Montage:

EIA-Standard 19"-Rack (48.3cm)

Kompatibel mit 1U-Rack-Größe

Rack mit Führungsschiene oder Regalbrett, das Gerät tragen kann

Dieses Produkt funktioniert auch dann noch ordnungsgemäß, wenn der Player in einem 10° Winkel von der vertikalen Ebene montiert wird. (Siehe Bild.)

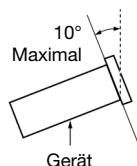

Funktionen

Vorderseite

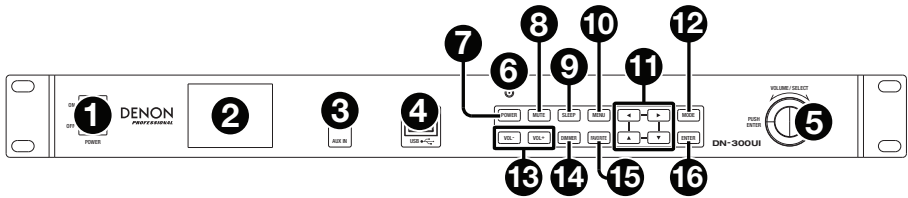

- Ein-/Ausmacher:** Drücken Sie diese Schalter, um das Gerät ein-/auszuschalten. Sorgen Sie dafür, dass **AC In** ordnungsgemäß mit einer Steckdose verbunden ist. Schalten Sie das Gerät während der Medienwiedergabe nicht aus - dies könnte Ihr Medium beschädigen.
- Display:** Dieses Display zeigt die aktuelle Funktion des Gerätes.
- Aux-Eingang:** Schließen Sie mit einem 1/8" (3,5 mm) TRS-Kabel ein optionales Gerät an diesen Eingang an. Siehe [Menübetrieb > Aux](#) für weitere Informationen.
- USB-Port:** Schließen Sie ein Massenspeichergerät der USB-Klasse an diesen Port an. Siehe [Menübetrieb > Media Center](#) für weitere Informationen.
- Jog-Rad:** Drehen Sie dieses Rad, um die Lautstärke der Audioquelle zu erhöhen oder zu verringern. Drehen Sie dieses Rad, um durch die im Display angezeigten Optionen zu blättern (z.B. Medientypen im Medienauswahl-Bildschirm, Dateien/Ordner im USB-Modus etc.). Drücken Sie auf dieses Rad, um eine Auswahl zu bestätigen.
- Fernbedienungssensor:** Um die Fernbedienung zu verwenden, richten Sie sie auf diesen Sensor.
Hinweis: Wenn der Fernbedienungssensor direktem Sonnenlicht, starkem künstlichen Licht (wie etwa von wechselgerichteten Neonlichtlampen) oder Infrarotlicht ausgesetzt ist, kann es sein, dass das Gerät oder die Fernbedienung nicht richtig funktionieren.
- Netzschalter:** Drücken Sie diese Taste, um das Gerät in den Standby-Modus zu bringen.
- Mute-Taste:** Drücken Sie diese Taste, um die Audioausgabe stumm zu schalten.
- Sleep-Taste:** Drücken Sie diese Taste, um einzustellen, dass das Gerät nach einer gewissen Zeit in den Standby-Modus wechselt.
- Menütaste:** Drücken Sie diese Taste, um auf das Hauptmenü zuzugreifen. Siehe [Menübetrieb](#) für weitere Informationen.
- Navigationstaste:** Verwenden Sie diese Tasten, um durch die Menüs und Optionen in der **Anzeige** zu navigieren.
- Mode-Taste:** Mit dieser Taste können Sie zwischen den Medien-Wiedergabemodi wechseln.
- Vol-/Vol+ Tasten:** Mit diesen Tasten können Sie die Lautstärke verringern oder erhöhen.
- Dimmer-Taste:** Drücken Sie diese Taste, um die **Anzeige** zu dimmen.
- Favorite-Taste:** Drücken Sie kurz auf diese Taste, wenn Sie sich im Modus Internetradio oder FM befinden, um auf eine Liste Ihrer Lieblingssender zuzugreifen. Halten Sie diese Taste gedrückt, um einen Sender als Favoriten zu speichern.
- Enter-Taste:** Drücken Sie auf diese Taste, um die Auswahl zu bestätigen.

Rückseite

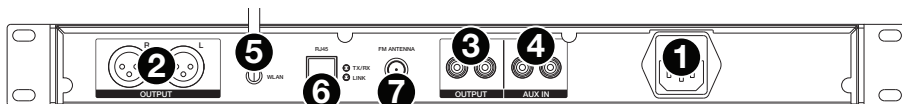

- AC In:** Verwenden Sie das mitgelieferte Netzkabel, um diesen Eingang mit einer Steckdose zu verbinden.
- Ausgänge (symmetrisch XLR):** Verwenden Sie XLR-Kabel, um externe Lautsprecher, Soundsysteme, etc. mit diesen Ausgängen zu verbinden.
- Ausgänge (unsymmetrisch RCA):** Verwenden Sie Cinch-Kabel, um externe Lautsprecher, Soundsysteme etc. mit diesen Ausgängen zu verbinden.
- Aux In (RCA):** Verwenden Sie ein standardmäßiges Cinch-Kabel, um eine optionale Audioquelle an diesen Stereoeingang anzuschließen. Wenn ein Kabel mit dem **Aux-In** an der Frontplatte verbunden ist, sind diese Eingänge deaktiviert.
- WLAN-Antennenanschluss:** Verbinden Sie die mitgelieferte **Drahtlose LAN-Antenne** hier, um den Funkempfang zu verbessern.
- RJ45-Anschluss:** Hier können Sie das DN-300UI an ein Netzwerk anschließen. Verwenden Sie ein Standard-Ethernet-Kabel, um diesen Anschluss mit einem Netzwerk-Switch oder Router zu verbinden.
- FM-Antennenanschluss:** Schließen Sie die mitgelieferte FM-Antenne an diesen Anschluss an.

Fernbedienung

Hinweis: Um die Fernbedienung zu verwenden, richten Sie sie auf die **Fernbedienungssensor**. Wenn der Fernbedienungssensor direktem Sonnenlicht, starkem künstlichen Licht (wie etwa von wechselgerichteten Neonlichtlampen) oder Infrarotlicht ausgesetzt ist, kann es sein, dass das Gerät oder die Fernbedienung nicht richtig funktionieren.

- Netzschalter:** Drücken Sie diese Taste, um das Gerät einzuschalten oder in den Standby-Modus zu bringen.
- Zifferntasten (0-9):** Verwenden Sie diese Tasten, um Werte für die Auswahl auf der **Anzeige**, wie die FM-Frequenz oder die Preset-Nummer, einzugeben.
- Navigationstasten:** Verwenden Sie diese Tasten (**Links**, **Rechts**, **Aufwärts** und **Abwärts**), um durch die Menüs auf der **Anzeige** zu blättern.
- Enter-Taste:** Drücken Sie auf diese Taste, um die Auswahl zu bestätigen.
- Vol-/Vol+ Tasten:** Mit diesen Tasten können Sie die Lautstärke verringern oder erhöhen.
- Mute-Taste:** Drücken Sie diese Taste, um die Audioausgabe stumm zu schalten.
- Menütaste:** Drücken Sie diese Taste, um auf das Hauptmenü zuzugreifen.
- Dimmer-Taste:** Drücken Sie diese Taste, um die **Anzeige** zu dimmen.
- Sleep-Taste:** Drücken Sie diese Taste, um einzustellen, dass das Gerät nach einer gewissen Zeit in den Standby-Modus wechselt.
- Alarm-Taste:** Mit dieser Taste aktivieren oder deaktivieren Sie einen Alarm.
- Memory-Taste:** Drücken Sie diese Taste, um den aktuellen Sender als Favoriten hinzuzufügen.
- Favorite-Taste:** Drücken Sie kurz auf diese Taste, wenn Sie sich im Modus Internetradio oder FM befinden, um auf eine Liste Ihrer Lieblingssender zuzugreifen. Halten Sie diese Taste gedrückt, um einen Sender als Favoriten zu speichern.
- Mode-Taste:** Mit dieser Taste können Sie zwischen den Medien-Wiedergabemodi wechseln.

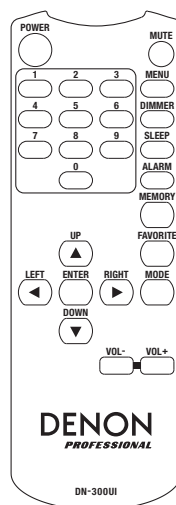

Setup

Wichtig: Schließen Sie alle Kabel sicher und ordnungsgemäß an (Stereo-Kabel: links mit links, rechts mit rechts) und bündeln Sie sie nicht mit dem Netzkabel.

1. Verwenden Sie XLR-Kabel oder ein Stereo-Cinch-Kabel, um die **Ausgänge (symmetrisch oder unsymmetrisch)** mit den analogen Eingängen Ihres externen Empfängers, Verstärkers usw. zu verbinden.
2. Verwenden Sie Stereo-Cinch oder 1/8" (3,5 mm) Kabel, um alle optionalen externen Geräte an den **Aux In** an der Vorder- oder Rückseite des Gerätes anzuschließen.
3. Verbinden Sie die **WLAN-Antenne** und **FM-Antenne** bei Bedarf mit der Rückseite des Geräts.
4. Nachdem alle Verbindungen hergestellt wurden, verbinden Sie die **AC In**-Buchse über das mitgelieferte Netzkabel mit einer Steckdose.
5. Schalten Sie alle Ihre Audioquellen ein.
6. Schalten Sie DN-300UI ein.
7. **Um das DN-300UI an ein Netzwerk anzuschließen**, drücken Sie die Taste **Menü**, wählen **Konfiguration** und wählen **Netzwerk**. Damit das DN-300UI automatisch Netzwerkeinstellungen konfiguriert, wählen Sie den gewünschten Verbindungstyp: **Netzwerkkonfiguration mit Kabel**, **Netzwerkkonfiguration ohne Kabel** oder **Funknetzwerk (WPS PBC)**. Um die Netzwerkeinstellung manuell zu konfigurieren, wählen Sie **Manuelle Konfiguration**. Sorgen Sie bei verkabelten Netzwerk-Verbindungen dafür, dass das DN-300UI über ein Ethernet-Kabel vom **RJ45-Anschluss** mit Ihrem Netzwerk-Switch oder Router verbunden ist.

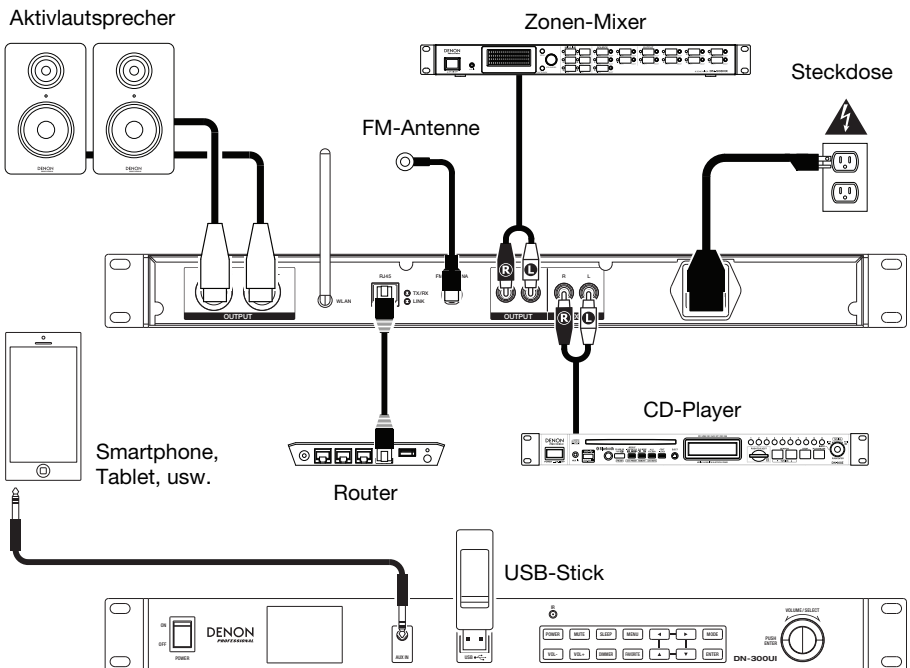

Teile, die nicht unter **Einführung > Lieferumfang** angegeben sind, sind separat erhältlich.

Menübetrieb

Um auf das Hauptmenü zuzugreifen, drücken Sie **Menü**.

Um durch die Optionen in der Anzeige zu blättern, verwenden Sie die **Navigationstasten** oder das **Jog-Rad**.

- Drücken Sie **Rechts**, um sich in den Menüs nach vorne zu bewegen.
- Drücken Sie **Links**, um sich im Menü rückwärts zu bewegen.
- Drücken Sie **Aufwärts** oder **Abwärts** oder verwenden Sie das **Jog-Rad**, um die Auswahl zu ändern.

Um eine Auswahl zu bestätigen, drücken Sie das **Jog-Rad** oder die **Enter**-Taste.

Sie können auch die **Fernbedienung** verwenden, um durch die **Anzeige** zu navigieren und eine Auswahl zu treffen.

Lesen Sie die folgenden Abschnitte für Informationen zu jedem Menüpunkt:

[Konfiguration](#)

[Media-Center](#)

[Lokalsender](#)

[FM-Radio](#)

[Mein mediaU](#)

[Informationszentrum](#)

[Internet-Radio](#)

[Aux](#)

Konfiguration

Wählen Sie das Konfigurationssymbol aus, um auf die folgenden Untermenüs zuzugreifen.

Modus

Wählen Sie diese Option, um **Internet-Radio** oder **Radiowecker**-Modi auszuwählen. Wenn der Modus Internet-Radio ausgewählt wird, wird die **Anzeige** standardmäßig auf den aktuell ausgewählten Medientyp eingestellt, wenn die **Mode**-Taste gedrückt wird. Wenn der Radiowecker-Modus ausgewählt ist, zeigt die **Anzeige** standardmäßig den Standby-Bildschirm mit Uhrzeit, Datum und Wetter (falls dies hinzugefügt wurde), wenn die **Mode**-Taste gedrückt wird.

Verwendung Ihres mediaU

Wählen Sie diese Option, um das mediaU-Managementsystem zu aktivieren oder deaktivieren, damit Sie Liebblingssender speichern und organisieren und sie mit anderen Geräten teilen können. Siehe [Menübetrieb > Mein mediaU](#) für nähere Informationen.

Hinweis: Um das mediaU-Managementsystem zu verwenden, benötigen Sie ein Konto. Besuchen Sie mediayou.net für weitere Informationen.

Netzwerk

Wählen Sie diese Option, um Ihre Netzwerkeinstellungen zu konfigurieren.

- **Netzwerkkonfiguration mit Kabel:** Wählen Sie diese Option, um eine verkabelte Netzwerkverbindung zu **aktivieren** oder **deaktivieren**. Wenn sie aktiviert ist, werden Sie automatisch mit dem angeschlossenen Netzwerk verbunden. Stellen Sie sicher, dass der **RJ45-Anschluss** mit dem Netzwerk-Switch oder Router verbunden ist.
- **Netzwerkkonfiguration ohne Kabel:** Wählen Sie diese Option, um eine kabellose Netzwerkverbindung zu **aktivieren** oder **deaktivieren**. Wenn sie aktiviert ist, können Sie auswählen, mit welchem Funknetzwerk Sie eine Verbindung herstellen möchten. Wenn das Netzwerk durch ein Passwort geschützt ist, werden Sie aufgefordert, dieses Passwort über das **Jog-Rad** und die **Navigationstasten** einzugeben.
- **Funknetzwerk (WPS PBC):** Wählen Sie diese Option, um eine Verbindung zu einem Wi-Fi Protected Setup zu **aktivieren/deaktivieren** (Push-Button-Konfiguration).
- **Manuelle Konfiguration:**
 - **Mit Kabel:** Wählen Sie **DHCP On** oder **DHCP Off**.
 - **Ohne Kabel:** Wählen Sie **DHCP (On oder Off)**, **SSID eingeben** oder **Verwalten**.
- **Netzwerk überprüfen bei eingeschaltetem Gerät:** Wählen Sie diese Option, um die automatische Netzwerkverbindung zu **aktivieren** oder zu **deaktivieren**, wenn das Gerät eingeschaltet ist. Wenn sie aktiviert ist, stellt DN-300UI eine Verbindung zum zuletzt verwendeten Netzwerk her.

Datum & Uhrzeit

Wählen Sie diese Option, um die Einstellungen für Datum und Uhrzeit zu konfigurieren.

- **Datum und Uhrzeit einstellen:** Wählen Sie dies aus, um Datum und Uhrzeit zu bearbeiten. Wählen Sie **Manuelle Einstellung**, um Datum und Uhrzeit manuell einzugeben oder wählen Sie **Auto Detect**, damit DN-300UI das Datum und die Uhrzeit Ihrer Netzwerkverbindung übernimmt.
- **Zeitformat einstellen:** Mit dieser Option können Sie das Zeitformat auf **12 Stunden** oder **24 Stunden** einstellen.
- **Datumsformat einstellen:** Hier stellen Sie das Datumsformat auf **JJJJ/MM/TT**, **TT/MM/YYYY** oder **MM/DD/YYYY** einzustellen.

Alarm

Wählen Sie diese Option, um einen Alarm einzustellen oder zu bearbeiten.

- **Alarm 1** und **Alarm 2:** Wählen Sie diese Optionen, um die beiden Alarme **Einzuschalten** oder **Abzuschalten**.
 - **Wiederholen:** Legt fest, wann der Alarm aktiv ist. Wählen Sie **Täglich**, **Einmal** oder **Wochentag**.
 - **Zeit:** Legt fest, wann der Alarm ertönt. Wählen Sie **HH**, **MM** und **AM/PM**.
 - **Sound:** Legt fest, welcher Ton für den Alarm verwendet wird. Wählen Sie **Piepton**, **Melodie**, **Internet-Radio**, **FM** oder **USB**.
- **NAP-Alarm:** Mit dieser Funktion können Sie die standardmäßigen Zeiten für die Schlummerfunktion des Weckers auswählen. Wählen Sie **Ausschalten**, **5 Minuten**, **10 Minuten**, **20 Minuten**, **30 Minuten**, **60 Minuten**, **90 Minuten** oder **120 Minuten**.
- **Alarm-Lautstärke:** Stellt die Lautstärke des Alarms ein.

Timer

Wählen Sie diese Option, um einen Timer einzustellen. Verwenden Sie die **Navigationstasten**, um die gewünschte Zeit einzustellen.

Sprache

Wählen Sie diese Option, um die Systemsprache festzulegen.

Dimmer

Wählen Sie diese Option, um die Helligkeit des Displays einzustellen. Wählen Sie den Energiesparmodus, um die Helligkeit einzustellen, wenn der Dimmer aktiviert ist oder sich das Gerät im Standby-Modus befindet. Wählen Sie Einschalten, um die Helligkeit einzustellen, wenn der Dimmer deaktiviert ist und das Gerät eingeschaltet ist.

Display

Wählen Sie diese Option, um das **Display** von **Farbe** auf **Monochrom** zu stellen.

Energieverwaltung

Wählen Sie diese Option, um den Zeitraum einzustellen, nachdem das Gerät in den Standby-Modus schaltet, wenn keine Aktivität erfolgt. Wählen Sie **Ausschalten**, **5 Minuten**, **15 Minuten** oder **30 Minuten**.

Sleep-Timer

Wählen Sie diese Option, um einen Sleep-Timer einzustellen, der das Gerät in den Standby-Modus schaltet. Wählen Sie **15 Minuten**, **30 Minuten**, **45 Minuten**, **60 Minuten**, **90 Minuten**, **120 Minuten**, **150 Minuten** oder **180 Minuten**.

Buffer

Wählen Sie diese Option, um die gewünschte Bufferzeit einzustellen. Wählen Sie **2 Sekunden**, **4 Sekunden** oder **8 Sekunden**.

Wetter

Wählen Sie diese Option, um die gewünschte Wetterinformation anzuzeigen.

- **Standort festlegen:** Wählen Sie dies aus, um den gewünschten Standort für die Wetterinformation festzulegen. Wählen Sie Region, Land, Bundesland und Stadt aus.
- **Temperatureinheit:** Wählen Sie **Celsius (°C)** oder **Fahrenheit (°F)** aus.
- **Im Standby anzeigen:** Wählen Sie **Aus** oder **Ein**.

FM-Setup

Wählen Sie diese Option, die FM-Radio-Einstellungen anzupassen.

- **Modus:** Wählen Sie **Set Mono** oder **Set Stereo** um den FM-Modus zu ändern.
- **Schwellenwert:** Wählen Sie diese Option, um **Schwellenwert Suchen** und **Stereo-Schwellenwert** für das FM-Radio zu ändern. Wählen Sie jeweils **Stark**, **Standard** oder **Schwach**.
 - **Schwellenwert Suchen:** Wenn die Signalstärke des Senders den eingestellten Schwellenwert beim Scannen überschreitet, dann wird der Scanvorgang an diesem Sender gestoppt. Wenn die Signalstärke des Senders die eingestellte Schwelle nicht überschreitet, dann wird der Scanvorgang solange fortgesetzt, bis ein Sender erreicht wird, dessen Signal die Schwelle überschreitet.
 - **Stereo-Schwellenwert:** Wenn die Signalstärke des Senders die eingestellte Schwelle überschreitet, dann wird es als Stereosignal wiedergegeben. Wenn die Signalstärke des Senders den Schwellenwert nicht überschreitet, bleibt das Signal mono.

Lokalradio-Setup

Wählen Sie diese Option, um den lokalen Radiosender einzustellen, der unter der Option **Lokalradio** im Menü angezeigt wird. Sie können wählen zwischen **Manuellem Setup (Land)**, **Manuellem Setup (Stadt)** oder **Automatische Auswahl**.

Wiedergabe-Setup

Wählen Sie diese Option, um den Wiedergabemodus für die USB-Wiedergabe einzustellen. Wählen Sie **Off**, **Repeat All**, **Repeat One** oder **Shuffle**.

DLNA

Wählen Sie diese Option, um den Namen, unter dem das DN-300UI auf anderen Geräten angezeigt wird, einzustellen, wenn **UPnP** verwendet wird. Siehe [Menübetrieb > Media-Center > UPnP](#) für näherer Informationen.

Equalizer

Wählen Sie diese Option, um die EQ-Einstellung für die Audioausgabe zu ändern. Wählen Sie **Normal**, **Flat**, **Jazz**, **Rock**, **Soundtracks**, **Classical**, **Pop** oder **News**.

Fortsetzen beim Einschalten

Wählen Sie diese Option, damit das DN-300UI die Audio-Wiedergabe beim Einschalten automatisch fortsetzt. Wählen Sie **Aus** oder **Ein**.

Software-Aktualisierung

Wählen Sie diese Option, um nach Software-Aktualisierungen zu suchen.

Zurücksetzen

Wählen Sie diese Option, um das DN-300UI auf die Standardeinstellungen zurückzusetzen.

Lokalsender

Wählen Sie diese Option, um lokale Radiosender zu verbinden. Um festzulegen, welche Sender hier aufscheinen, gehen Sie auf [Konfiguration > Lokalradio-Setup](#).

Mein mediaU

Wählen Sie diese Option, um auf Sender zuzugreifen, die mithilfe des mediaU-Managementsystems gespeichert wurden. Um das mediaU-Managementsystem zu verwenden, benötigen Sie ein Konto. Besuchen Sie [mediayou.net](#) für weitere Informationen. Sobald Sie ein mediaU-Konto erstellt haben, gehen Sie folgendermaßen vor, um auf die gespeicherten Sender zuzugreifen:

1. **Aktivieren Sie** mediaU, indem Sie auf [Konfiguration > Verwendung Ihres mediaU](#) gehen.
2. Fügen Sie DN-300UI als Radio-Player Ihrem mediaU-Konto auf einem externen Gerät hinzu, indem Sie die **MAC-Adresse** Ihres Netzwerks (mit oder ohne Kabel) unter [Informations-Center > Systeminformation](#) angeben.
3. Wenn das DN-300UI und Ihr Gerät mit dem gleichen Netzwerk verbunden sind, verwenden Sie [Mein mediaU](#), um auf die Sender zuzugreifen, die auf Ihrem mediaU-Konto gespeichert sind. Diese werden in Ordnern für die **Liebingsstation**, **Bevorzugter/es Standort/Genre**, **Mein Lokalsender**, und **Manuell hinzufügen** gespeichert.

Internet-Radio

Wählen Sie das Internet-Radiosymbol aus, um auf die folgenden Untermenüs zuzugreifen.

Hinweis: Wenn Sie sich im Radiowecker-Modus befinden, wird diese Option **Global Radio** genannt.

Lieblingssender

Wählen Sie diese Option, um auf die gespeicherten Lieblingssender zuzugreifen.

Radiosender/Musik

Wählen Sie diese Option, um einen Internet-Radiosender zu finden. Sie können nach **Internationalen Top 20**, **Genre**, **Land/Ort** oder **Highlight** (eine Auswahl an empfehlenswerten Sendern) suchen.

Lokalsender

Wählen Sie diese Option, um lokale Radiosender zu verbinden. Um festzulegen, welche Sender hier aufscheinen, gehen Sie auf [Konfiguration > Lokalradio-Setup](#).

Verlauf

Wählen Sie diese Option, um die zuletzt gespielten Sender anzusehen.

Service

Wählen Sie **Radiosender Suchen**, um einen Sender nach Namen zu suchen. Wählen Sie **Neuen Radiosender hinzufügen**, um einen neuen Sender über eine Web-Adresse hinzuzufügen.

Im Internetradio-Modus können Sie auch eine der folgenden Operationen durchführen:

- Drücken Sie die **Rechte Navigationstaste**, um weitere Informationen über den aktuellen Sender anzuzeigen.
- Drücken Sie die **Aufwärts-** oder **Abwärtsnavigationstasten**, um auf einen anderen Sender zu wechseln.
- Halten Sie die Taste **Fav** gedrückt, um einen Sender als Preset zu speichern. Verwenden Sie das **Jog-Rad**, um auszuwählen, in welchem Preset-Speicherort Sie den Sender speichern möchten und drücken das Rad, um den Sender zu speichern.
- Drücken Sie kurz die **Fav-Taste**, um auf die Liste der gespeicherten Presets zuzugreifen. Verwenden Sie das **Jog-Rad**, um durch die Liste zu blättern und drücken das Rad, um ein Preset auszuwählen.

Media-Center

Wählen Sie das Media-Center-Symbol aus, um auf die folgenden Untermenüs zuzugreifen.

USB

Wählen Sie diese Option, um in den USB-Modus zu gelangen. Wenn ein kompatibles USB-Gerät in den **USB-Port** eingesteckt ist, wird der Inhalt des Gerätes hier zur Verfügung stehen.

Hinweis: Die USB-Wiedergabe unterstützt nur **Mp3-** und **Wma-**Dateien.

UPnP

Wählen Sie diese Option, um Medien zwischen einem DN-300UI und einem PC (oder anderem Gerät) im selben Netzwerk mithilfe des UPnP-Protokolls (Universal Plug and Play) zu streamen.

1. Stellen Sie sicher, dass der PC und das DN-300UI eingeschaltet und mit dem gleichen Netzwerk verbunden sind.
2. Öffnen Sie auf Ihrem PC einen UPnP-kompatiblen Medienserver. Wir empfehlen den meisten Benutzern Windows Media Player, Sie können jedoch auch andere Software verwenden.

Hinweis: Wenn Sie Windows Media Player nutzen, stellen Sie sicher, dass Ihre Audio-Dateien der Windows Media Player-Bibliothek hinzugefügt wurden.

3. Am DN-300UI wählen Sie **UPnP** im Media-Center-Menü aus und wählen Ihren PC aus der Liste der verfügbaren Geräte im Netzwerk.
4. Verwenden Sie das **Jog-Rad**, um durch die Bibliothek des verbundenen Geräts zu blättern. Drücken Sie es, um mit dem Streamen der ausgewählten Medien zu beginnen.

Wahlweise können Sie Ihren PC einstellen, direkt an das DN-300UI zu streamen. Lesen Sie die Dokumentation des Medien-Servers, um herauszufinden, wie Sie Media-Streaming einrichten.

Hinweis: Gehen Sie auf **Konfiguration > DLNA**, um den Namen zu ändern, unter dem DN-300UI anderen Geräten angezeigt wird.

Meine Wiedergabeliste

Wählen Sie diese Option, um auf eine Wiedergabeliste zuzugreifen, die durch **UPnP** geteilt wurde.

Wiedergabeliste Löschen

Wählen Sie diese Option, um die aktuelle **UPnP**-Wiedergabeliste zu löschen.

FM-Radio

Im FM-Modus können Sie eine der folgenden Funktionen durchführen:

- Verwenden Sie die **Aufwärts-** und **Abwärtsnavigationstasten**, um die Frequenz zu erhöhen/reduzieren.
- Verwenden Sie die Linken oder **Rechten Navigationstasten**, um rückwärts oder vorwärts durch die Frequenzen zu suchen. Drücken Sie die Taste erneut, um die Suche abzubrechen.
- Drücken Sie das **Jog-Rad** oder die **Enter-Taste**, um automatisch zu scannen und mehrere Sender auf Preset-Nummern zu speichern.
- Halten Sie die Taste **Fav** gedrückt, um einen Sender als Preset zu speichern. Verwenden Sie das **Jog-Rad**, um auszuwählen, in welchem Preset-Speicherort Sie den Sender speichern möchten und drücken das Rad, um den Sender zu speichern.
- Drücken Sie kurz die **Fav-Taste**, um auf die Liste der gespeicherten Presets zuzugreifen. Verwenden Sie das **Jog-Rad**, um durch die Liste zu blättern und drücken das Rad, um ein Preset auszuwählen.

Wichtig:

Der Preset-Speicher kann bis zu **20** FM-Sender speichern.

Wenn der Preset-Speicher beim Auto Preset-Vorgang 20 Sender erreicht, wird der Prozess gestoppt.

Wenn Sie kein gutes Rundfunksignal empfangen können, empfehlen wir die Installation einer Außenantenne. Einzelheiten erfahren Sie im Einzelhandelsgeschäft, in dem Sie das Gerät gekauft haben.

Wenn Sie ein klares Rundfunksignal empfangen können, fixieren Sie die Antenne mit Klebeband in einer Position, in der der Geräuschpegel minimal ist.

Informationszentrum

Wählen Sie das Informations-Center-Symbol aus, um auf die folgenden Untermenüs zuzugreifen.

Wetterinformation

Wählen Sie diese Option, um das aktuelle Wetter und die Wettervorhersage von Städten auf der ganzen Welt zu sehen. Nachdem Sie eine Stadt ausgewählt haben, können Sie diese auch der Standby-Anzeige hinzufügen, indem Sie die **Rechte Navigationstaste**, die **Enter-Taste** oder das **Jog-Rad** drücken.

Finanznachrichten

Wählen Sie diese Option, um die aktuellen Aktienindexinformationen von Börsen auf der ganzen Welt zu sehen.

Systeminformation

Wählen Sie diese Option, um **Version**, **Wireless-Info** und **Wired-Info** der Systemsoftware zu sehen.

Aux

Um Audio auf einem externen Gerät abzuspielen (z.B. Smartphone, Computer, tragbarer Musik-Player etc.), das über **Aux In** angeschlossen ist:

1. Schließen Sie den Ausgang des externen Geräts an den **Aux-In** (1/8" [3,5 mm] TRS) auf der Frontplatte oder den **Aux-In** (RCA Stereo) auf der Rückseite an.
2. Um die Wiedergabe zu starten, drücken Sie die **Wiedergabe**-Taste auf Ihrem externen Gerät.

Fehlerbehebung

Wenn Sie ein Problem haben, gehen Sie wie folgt vor:

- Sorgen Sie dafür, dass alle Kabel und Geräte Medien richtig und fest angeschlossen sind.
- Achten Sie darauf, dass DN-300UI laut vorliegendem *Benutzerhandbuch* verwendet wird.
- Achten Sie darauf, dass Ihre anderen Geräte oder Medien ordnungsgemäß funktionieren.
- Wenn Sie glauben, dass DN-300UI nicht ordnungsgemäß funktioniert, überprüfen Sie die folgende Tabelle auf Lösungen für das Problem.

Problem:	Lösung:
Das Gerät lässt sich nicht einschalten.	Vergewissern Sie sich, dass der Netzeingang des DN-300UI ordnungsgemäß mit dem mitgelieferten Netzkabel an eine Steckdose angeschlossen ist.
Das DN-300UI gibt keinen Ton aus bzw. der Ton klingt verzerrt.	Stellen Sie sicher, dass alle Kabel- und Geräteanschlüsse sicher und korrekt sind. Achten Sie darauf, dass keine Kabel beschädigt sind. Vergewissern Sie sich, dass die Einstellungen auf Ihrem Gerät, Lautsprecher, Mixer usw. korrekt sind.
Bei der Verwendung des Radios kommt es zu Störgeräuschen.	Stellen Sie sicher, dass die Antenne richtig angeschlossen ist. Ändern Sie die Position oder Ausrichtung der Antennen. Verwenden Sie eine FM-Außenantenne. Bewegen Sie den Antennen weg von anderen Kabeln.
Obwohl ein USB-Gerät angeschlossen, erscheint No Device .	Trennen und verbinden Sie das USB-Gerät erneut um sicherzustellen, dass sie richtig eingesteckt ist. Achten Sie darauf, dass das USB-Gerät der Massenspeicher-Klasse angehört oder mit dem MTP kompatibel ist. Sorgen Sie dafür, dass das USB-Gerät mit einem FAT16 oder FAT32 -Dateisystem formatiert wurde. Verwenden Sie keinen USB-Hub oder USB-Verlängerungskabel. Nicht alle USB-Geräte oder SD-Karten werden funktionieren; manche werden nicht erkannt.

Problem:	Lösung:
Dateien auf einem USB-Gerät werden nicht angezeigt.	<p>Stellen Sie sicher, dass es sich bei den Dateien um ein unterstütztes Dateiformat handelt. Dateien, die von diesem Gerät nicht unterstützt werden, werden nicht angezeigt.</p> <p>Stellen Sie sicher, dass das USB-Gerät eine Ordnerstruktur verwendet, die vom Gerät unterstützt wird: bis zu 999 Ordner (bis zu 8 Ordnerstufen einschließlich Root-Verzeichnis) und bis zu 999 Dateien.</p> <p>Wenn Ihr USB-Gerät partitioniert ist, stellen Sie sicher, dass sich die Dateien in der ersten Partition befinden. Das Gerät wird keine anderen Partitionen anzeigen.</p>
Dateien auf einem USB-Gerät können nicht wiedergegeben werden.	Stellen Sie sicher, dass es sich bei den Dateien um ein unterstütztes Dateiformat handelt. Dateien, die von diesem Gerät nicht unterstützt werden, können nicht wiedergegeben werden.
Die Dateinamen werden nicht richtig angezeigt.	Stellen Sie sicher, dass die Dateien nur unterstützte Zeichen verwenden. Zeichen, die nicht unterstützt werden, werden mit einem „“ ersetzt.



Allgemeinheits zur Konformitätserklärung: Hiermit erklären wir, daß sich das Gerät **DN-300UI** in Übereinstimmung mit den grundlegenden Anforderungen der europäischen Richtlinie 1999/5/EG befindet. Die vollständige EG Konformitätserklärung kann unter folgender Adresse angefordert werden:
inMusic GmbH
Harkortstrasse 12 - 32
40880 Ratingen
GERMANY

Appendix (English)

Trademarks & Licenses

Denon is a trademark of D&M Holdings Inc., registered in the U.S. and other countries.

All other product or company names are trademarks or registered trademarks of their respective owners.

Technical Specifications

Specifications are subject to change without notice.

Digital Audio System	
System	Media player with tuner
Compatible Media	USB device (mass storage class)
Supported Device Formats, File Systems	USB: FAT16, FAT32
Supported File Formats	MP3: (in USB Mode) Sample rate: 44.1 kHz Bit rate: 32 kbps to 320 kbps and VBR Format: MPEG1 Audio Layer 3 File extension: .mp3
	WMA: (in USB Mode) Sample rate: 44.1 kHz Bit rate: 16 bit Format: Windows Media Audio File extension: .wma
Number of Channels	2 (stereo), 1 (mono)
Audio Frequency Range	20 Hz – 18 kHz (± 2.0 dB)
Signal-to-Noise Ratio	> 75 dB
Total Harmonic Distortion	< 0.3%
Channel Separation	> 70 dB
FM Tuner Section	
Receiving Range	87.5 – 108 MHz
Usable Sensitivity	6 dBuV/m
Channel Separation	50 dB (1 kHz)
Signal-to-Noise Ratio	> 50 dB
Total Harmonic Distortion	0.2%

Connections	
Audio Inputs	1 1/8" (3.5 mm) TRS 1 stereo RCA
Audio Outputs	2 balanced XLR 1 unbalanced stereo RCA
Other	1 AC in 1 USB port 1 RJ45 port 1 WLAN Antenna terminal 1 FM Antenna terminal
Communication	
Ethernet	Connection: RJ45 Wired Network Transmission: 10/100 Mbps half-duplex mode
WLAN	Wireless Transmission: IEEE 802.11g (up to 54 Mbps) RF Frequency: 2.4– 2.4835 GHz Wireless Transmit Power: 15 dbm (max)
Other / General	
File/Folder Limits	Storage capacity: up to 2 TB File size: up to 2 GB File name length: up to 255 characters Number of files: up to 999 (for 1 folder) Number of folders: up to 999 folders (including the root directory) Number of folder levels: up to 8 (including the root directory) Folder name length: up to 255 characters
Remote Range	32.8 ft. / 10 m
Power	Power supply: 110V AC, 60 Hz Power consumption: 50VA
Environmental Conditions	Operating temperature: 23 – 104 °F (-5 – 40 °C) Operating humidity: 25 – 85%, no condensation Storage temperature: -40 – 158 °F (-40 – 70 °C) Storage humidity: 0 – 90%, no condensation
Dimensions (width x depth x height)	18.98" x 7.28" x 1.73" / 482 mm x 185 mm x 44 mm (with rack ears) 16.93" x 13.66" x 1.65" / 430 mm x 185 mm x 42 mm (without rack ears)

denonpro.com