

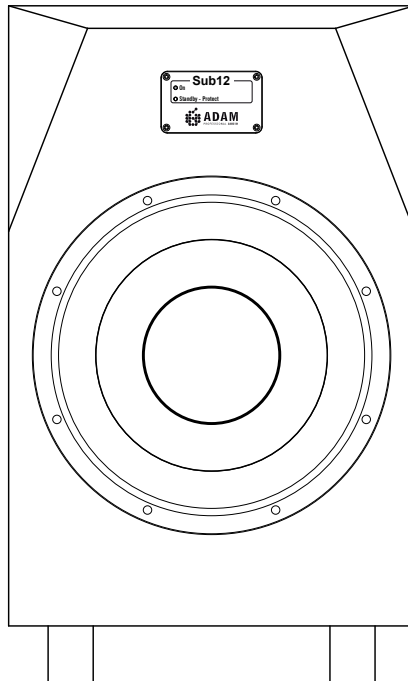

Sub12



Mode d'emploi
Français





Consignes de Sécurité

Veillez lire les consignes de sécurité suivantes avant de procéder à l'installation de votre système. Conservez-les pour pouvoir vous y référer ultérieurement. Veuillez tenir compte des avertissements et suivre les consignes.

	Caution Risk of electrical shock Do not open Risque de choc électrique Ne pas ouvrir	
ATTENTION : AFIN D'ÉVITER TOUT RISQUE D'INCENDIE OU DE CHOC ÉLECTRIQUE, NE RETIREZ PAS LE PANNEAU ARRIÈRE NI AUCUNE AUTRE PARTIE DE L'APPAREIL. AUCUNE PIÈCE INTERNE NE PEUT ÊTRE RÉPARÉE PAR L'UTILISATEUR(RICE). N'EXPOSEZ PAS CET APPAREIL À LA PLUIE NI À L'HUMIDITÉ. CONFIEZ LA RÉPARATION À DU PERSONNEL QUALIFIÉ.		

Explication des symboles graphiques	
	Le symbole représentant un éclair terminé par une flèche dans un triangle équilatéral sert à prévenir l'utilisateur(rice) de la présence d'une tension électrique dangereuse non isolée dans le caisson de l'appareil, qui pourrait constituer un risque d'électrocution.
	Le point d'exclamation dans un triangle équilatéral sert à prévenir l'utilisateur(rice) de la présence, dans les documents accompagnant l'appareil, d'instructions importantes concernant son fonctionnement et son entretien.

 **Attention : Afin d'éviter tout risque de choc électrique, n'ouvrez jamais le caisson de basses. Aucune pièce interne ne peut être réparée par l'utilisateur. Confiez la réparation de l'appareil au personnel agréé du service après-vente.**

 Remplacez toujours les fusibles endommagés par des pièces neuves de même valeur ou type. Il est interdit de court-circuiter un fusible.

 Ce produit est équipé d'une alimentation électrique universelle fonctionnant automatiquement à des tensions en courant continu comprises entre 100 et 240 V à une fréquence de 50/60 Hz.

 Avant de brancher ou débrancher un câble ou de nettoyer un composant, veillez à toujours éteindre l'ensemble du système et débranchez l'alimentation du produit.















 La prise de courant doit être protégée : ne marchez pas dessus ou ne pincez pas la prise au niveau des broches, des douilles ou du point de sortie de l'appareil.

 Débranchez l'appareil en cas d'orage ou si vous prévoyez de ne pas l'utiliser pendant une période prolongée. Les équipements électriques doivent être rangés hors de portée des enfants.

 Cet appareil doit être protégé de la pluie et de l'humidité. Ne versez pas de liquide à l'intérieur ou directement sur l'appareil. Ne posez jamais d'objets remplis de liquide, par exemple un vase, sur l'enceinte.

 Lors du transport des enceintes sur un chariot, attention à ne pas vous blesser et ne surchargez pas le chariot.



-  L'enceinte doit être installée sur une surface solide.
-  Utilisez toujours des câbles parfaitement contrôlés. Un câble défectueux peut endommager vos enceintes. S'il est défectueux, un câble est souvent à l'origine de bruits parasites, etc.
-  Ne nettoyez jamais les composants audio avec un produit chimique combustible ou inflammable.
-  Suivez les instructions fournies par le constructeur pour procéder à l'installation de l'appareil.
-  N'exposez pas l'appareil à des températures extrêmes, qu'elles soient hautes ou basses. N'utilisez jamais cet appareil dans un environnement explosif.
-  Un son trop fort peut endommager votre ouïe ! Respectez une distance de sécurité lorsque vous utilisez les hauts-parleurs à des volumes élevés.
-  Le transducteur émet un champ électromagnétique. Tenez les dispositifs sensibles au champ magnétique à une distance de 0,5 m minimum de l'enceinte.
-  Respectez une distance minimale de 100 mm [4 po] derrière les hauts-parleurs pour assurer la circulation de l'air et ainsi permettre le refroidissement de l'appareil.
-  Ne posez pas de sources inflammables, par exemple une bougie allumée, sur l'enceinte.
-  N'utilisez pas cet appareil à côté d'un point d'eau.
-  Nettoyez l'appareil avec un chiffon doux et sec.
-  Installez cet appareil à l'écart des sources de chaleur telles que des radiateurs, bouches d'air chaud, poêles ou équipements [amplificateurs compris] produisant de la chaleur.
-  Utilisez uniquement les accessoires et les fixations spécifiés par le constructeur.
-  Confiez la maintenance au personnel agréé du service après-vente. La maintenance est requise si l'appareil a été endommagé, par exemple si la prise ou le câble d'alimentation ont été détériorés, du liquide renversé, si des objets sont tombés dans l'appareil, ou si l'appareil a été exposé à la pluie ou à l'humidité, ne fonctionne pas normalement ou est tombé par terre.
-  Vérifiez qu'il n'y a pas d'éléments sous le caisson de basses, par exemple des câbles, susceptibles d'entrer en contact avec le transducteur, car cela affecterait la qualité sonore et pourrait endommager le châssis.

	Consignes de Sécurité.....	2-3
1.	Introduction.....	5
2.	Prise en Main Rapide.....	6
2.1	Informations Importantes.....	6
2.2	Prise en Main Rapide.....	6
3.	Brancher le Caisson de Basses.....	7
3.1	Connexions.....	7
3.2	Entrée.....	7
3.3	Sortie Satellite.....	7
3.4	Sortie Sub.....	7
4.	Positionnement du Caisson de Basses.....	8
4.1	Distance par Rapport aux Satellites.....	8
4.2	Murs/Distance par Rapport aux Murs.....	8
4.3	Trouver le Positionnement Optimal.....	8
5.	Les Contrôles.....	9-10
5.1	Les LED en Façade.....	9
5.2	Les Contrôles à l'Arrière.....	9
5.2	Les Contrôles à l'Arrière (suite).....	10
6.	Dépannage.....	11
6.1	Aucun/Mauvais signal.....	11
6.2	Bruits Parasites.....	11
7.	Maintenance.....	12
8.	Expédition / Emballage.....	12
9.	Informations Concernant l'Environnement.....	12
10.	Déclaration de Conformité UE.....	13
11.	Garantie Limitée.....	14
11.1	Conditions Générales.....	14
11.2	Réclamations.....	14
12.	Caractéristiques Techniques.....	15



Cher Client, Chère Cliente,

Nous vous remercions d'avoir choisi un caisson de basses ADAM Audio Sub 12.

Les caissons de basses d'ADAM Audio sont conçus pour vous offrir une qualité de reproduction maximale et un son parfait. En choisissant le Sub 12, vous avez opté pour la puissance et la précision qui vous permettent de contrôler et de profiter de vos enregistrements sonores dans les meilleures conditions. Votre caisson de basses répond aux demandes les plus exigeantes en termes de qualité sonore et de fabrication.

Le Sub 12 est un puissant caisson de basses conçu pour compléter les possibilités des enceintes de monitoring de proximité ou semi-proximité dans les basses fréquences. Il est le compagnon idéal des enceintes de monitoring d'ADAM Audio, notamment les modèles de séries AX et SX.

Ce mode d'emploi est destiné à vous fournir toutes les informations nécessaires à l'utilisation de votre nouveau caisson de basses ADAM Audio. Il contient des **informations importantes concernant la sécurité, la configuration, la manipulation et la garantie** de votre appareil. Nous vous invitons à lire attentivement ces chapitres car ils vous aideront à installer facilement votre appareil et éviter d'éventuels problèmes.

Si vous avez des questions concernant nos produits, n'hésitez pas à nous contacter, nous serons ravis de vous aider.

Pour obtenir des détails concernant les produits et les technologies d'ADAM Audio, mais aussi accéder à des bancs d'essai complets ainsi qu'à une liste d'utilisateurs(rices) et de studios équipés des produits d'ADAM Audio, veuillez consulter notre site Internet à l'adresse **www.adam-audio.com**.

Nous vous invitons à partager votre expérience de nos produits en nous rejoignant sur Facebook, et suivez-nous sur Twitter pour ne manquer aucune des dernières actualités de l'univers de l'Audio Professionnel d'ADAM.

Nous espérons que vous profiterez pleinement de votre nouveau caisson de basses et vous souhaitons d'agréables heures d'écoute.

L'Équipe d'ADAM Audio

2. Prise en Main Rapide

2.1 Informations Importantes Concernant l'Installation

Après avoir déballé votre caisson de basses, veuillez attendre environ une heure pour que votre système s'acclimate à la température de la pièce.

Le caisson de basses doit être posé au sol.

Lors de l'installation de votre caisson de basses, veuillez vous assurer de bien fixer les embouts de protection noirs aux pieds du baffle afin d'éviter d'endommager votre revêtement de sol. Des patins en feutre sont également fournis, ils peuvent être collés sous les embouts de protection afin de protéger les parquets.



Nous vous recommandons de conserver l'emballage original, c'est la meilleure façon de transporter votre caisson de basses en toute sécurité en cas de besoin.

Veuillez noter que le caisson de basses nécessitera une période de rodage avant d'atteindre ses performances sonores optimales.

2.2 Prise en Main Rapide

- a) Avant de brancher le caisson de basses au reste de votre configuration audio ainsi qu'à la source d'alimentation, veuillez vous assurer que le caisson, les enceintes et votre source sonore sont tous éteints et baissez complètement les volumes (tournez les potentiomètres dans le sens antihoraire).
- b) Choisissez votre connexion préférée, veuillez pour cela vous référer au chapitre 3.
- c) Vérifiez que la tension spécifiée est conforme à celle de l'alimentation que vous utilisez. Si ce n'est pas le cas, ne branchez pas l'enceinte à la source d'alimentation ! Veuillez contacter votre revendeur agréé local ou le distributeur national.

Si les tensions concordent, utilisez les câbles d'alimentation fournis pour brancher l'enceinte à la prise de courant.

- d) Appuyez sur l'interrupteur de marche/arrêt principal situé à l'arrière du caisson de basses.
- e) Assurez-vous que le niveau de la sortie ligne (le volume) de votre système stéréo est faible ou totalement silencieux. Puis, allumez votre système audio.
- f) Activez votre source musicale et réglez le volume prudemment.

3. Brancher le Caisson de Basses



3.1 Connexions

Vous trouverez à l'arrière de l'enceinte des connecteurs symétriques (XLR) et asymétriques (RCA). Les connecteurs XLR seront à privilégier dans le cadre d'un usage professionnel.

3.2 Entrée

Connectez les signaux de niveau ligne gauche et droit provenant de votre source sonore (interface audio, table de mixage, etc.) aux jacks LEFT et RIGHT de la section INPUT. Utilisez des câbles XLR (symétriques) ou RCA (asymétriques).

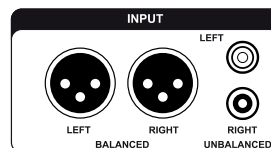

3.3 Sortie Satellite

Branchez les jacks LEFT et RIGHT de la section SATELLITE OUT aux entrées des enceintes actives principales gauche et droite ou aux entrées des amplis qui alimentent les enceintes principales.

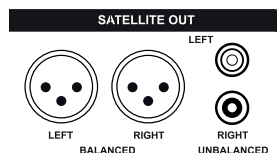

3.4 Sortie Sub

Cette sortie symétrique réplique le signal d'entrée afin que vous puissiez brancher en cascade autant de Sub12 que vous le souhaitez. Le réglage Sub Level affecte la sortie, le niveau de tous les caissons de basses Sub dans la chaîne pourra donc être modifié en même temps. Au lieu d'utiliser un seul subwoofer très puissant, il est parfois recommandé d'intégrer à la configuration plusieurs modèles plus petits afin d'éviter les ondes stationnaires à très basse fréquence. N'hésitez pas à réaliser des essais, car il est impossible de prévoir le comportement d'un caisson de basses dans des conditions acoustiques inconnues.



4. Positionnement du Caisson de Basses

Il est bien connu que les basses fréquences (en dessous de 100 Hz environ) ne sont pas directionnelles. Cela signifie que l'auditeur ne peut pas les localiser facilement. Cependant, on croit souvent à tort que le placement d'un caisson de basses n'a aucune importance. C'est faux. Chaque pièce étant unique (géométrie, meubles, etc.), nous proposons, avec les descriptions suivantes, une première introduction à ce sujet. Nous souhaitons ainsi vous aider à éviter les problèmes les plus courants avec les caissons de basses et l'acoustique des pièces, en particulier les interférences et les ondes stationnaires.

4.1 Distance par rapport aux satellites

Dans la plupart des configurations, il est préférable de ne pas trop éloigner le caisson de basses des satellites afin de minimiser les risques d'interférences. Nous appelons interférence la superposition de deux ou plusieurs ondes résultant de l'atténuation/annulation ou de l'augmentation d'une ou de plusieurs fréquences spécifiques.

De plus, les grandes surfaces réfléchissantes proches du caisson de basses devront être évitées autant que possible.

4.2 Murs/Distance par rapport aux murs

En général, tous les murs à une distance relativement proche du caisson de basses augmentent la pression sonore d'environ 6 dB. Par exemple, si vous placez un caisson de basses dans le coin d'une pièce, il sonnera 18 dB plus fort. Cela pourrait donc entraîner une reproduction du son beaucoup moins précise.

Un autre problème résultant de la géométrie de la pièce concerne les „ondes stationnaires“. Ce sont des ondes sonores qui se propagent dans des sens opposés entre des objets réfléchissants. Elles „stationnent“ alors (elles ne semblent pas se déplacer) entre ces objets. L'enceinte continue à produire de nouvelles ondes dont la force se combine aux premières : un cercle vicieux qui finit par causer des déséquilibres de certaines fréquences à des endroits spécifiques.

4.3 Trouver le Positionnement Optimal

Faites des essais ! L'outil le plus important pour trouver le meilleur emplacement pour votre caisson de basses, ce sont vos oreilles. Voici deux manières très simples d'y parvenir :

Vous pouvez tout d'abord déterminer votre lieu d'écoute puis comparer le son du caisson de basses à différents endroits.

L'autre option est de placer le caisson de basses à la position d'écoute puis de vous déplacer autour de celui-ci. L'endroit où le son vous semble être le meilleur est celui où vous devrez placer le caisson.



Vous trouverez en façade des LED servant à indiquer les modes de fonctionnement et de mise en veille. Les réglages du filtre de crossover pour les satellites, de l'inversion de phase, du mode de fonctionnement et du Niveau/Filtre du Sub sont situés à l'arrière du caisson de basses. Les indications suivantes sont destinées à vous aider à utiliser les différents contrôles de façon optimale.

5.1 Les LED en Façade

Les deux LED situées en façade vous renseignent quant aux modes de fonctionnement et de mise en veille. Si le caisson de basses venait à saturer, la LED inférieure se mettrait à clignoter en rouge afin d'indiquer l'activation du circuit de protection.

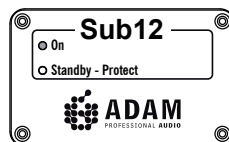

5.2 Les LED en Façade

a) Mode

Ce bouton-poussoir vous permet de choisir entre :

- **Signal On** : le caisson de basses commence à fonctionner dès qu'il reçoit un signal musical, et s'arrête après 15 minutes d'inactivité.
- **Continuous** : l'appareil fonctionne en permanence. Nous recommandons de laisser ce bouton en position "Signal On". Cette option réduit en effet la consommation électrique et facilite l'utilisation du caisson de basses.

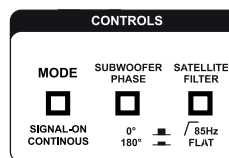

b) Subwoofer Phase

Le Commutateur de Phase vous permet d'inverser la phase du caisson de basses par rapport à celle des satellites. Cela modifie ainsi la polarité du subwoofer. En fonction de la distance entre le caisson de basses et les satellites, la meilleure position pourra être soit à 0°, soit à 180°. Nous vous recommandons de tester ces options afin de trouver la position qui vous semble la plus appropriée dans votre système d'écoute

5. Les Contrôles

5.2 Les Contrôles à l'Arrière (suite)

c) Satellite Filter

Les enceintes satellites qui composent votre système d'écoute peuvent opérer en full range (l'ensemble du spectre fréquentiel) ou avec un passe-haut à 85 Hz, comme le recommandent les laboratoires Dolby® dans les configurations surround. Recommandation : le signal principal devrait tout d'abord être envoyé dans le caisson de basses, si cela est possible. Branchez vos enceintes satellites à la sortie du caisson de basses, soit via les connecteurs XLR symétriques, soit via les RCA asymétriques. Dans de nombreux cas, la clarté et la plage dynamique des enceintes sont meilleures si ces dernières ne reproduisent pas les basses fréquences, puisqu'elles n'ont pas besoin de couvrir de grandes amplitudes.



Important : Si vous modifiez la fréquence de crossover, nous vous conseillons de vérifier également si l'inversion de phase peut améliorer la qualité sonore.

d) Sub Level

Ce potentiomètre permet de régler la Sensibilité de l'Entrée, entre -60 dB et +6 dB, par rapport à la référence en tension de 775 mV si vous utilisez l'entrée XLR symétrique, ou 250 mV si vous utilisez l'entrée Cinch (RCA) asymétrique.

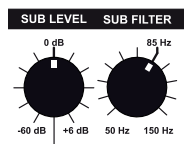

e) Sub Filter

La limite fréquentielle supérieure du caisson de basses est variable et peut être librement réglée entre 50 et 150 Hz. Le repère 85 Hz correspond à la recommandation des laboratoires Dolby® pour les configurations sonores surround. En pratique, une fréquence de crossover légèrement inférieure permet d'obtenir une réponse dans les graves plus précise. Si vous utilisez des enceintes de monitoring de proximité ou semi-proximité standards, nous recommandons de régler ce contrôle à 12 ou 11, soit une limite supérieure entre 70 et 75 Hz ou, plus exactement, au point -3 dB dans la réponse en fréquences.



Important : Ces réglages n'ont pas de caractère absolu, les résultats pouvant varier en fonction des enceintes satellites utilisées et de l'acoustique de la pièce.



Tous les produits d'ADAM Audio sont conçus et fabriqués selon les normes de qualité les plus exigeantes. Cependant, si vous constatez un problème avec votre caisson de basses, nous vous recommandons de procéder comme suit :

6.1 Problème : La LED indique un fonctionnement normal (couleur verte) mais **le signal audio est soit absent soit uniquement distordu.**

Vérifiez les niveaux de volume du caisson de basses et de votre signal source.

Vérifiez le câblage. Le câble est-il défectueux ? Tous les câbles sont-ils branchés correctement ? Si possible, vérifiez avec de nouveaux câbles.

Branchez le caisson de basses au signal source de la façon la plus directe possible (attention au volume sonore !). Un autre élément dans le trajet de signal (p.ex. une table de mixage, une source sonore) est-il défectueux ?







6.2 Problème : Vous entendez des **bruits parasites** (ronflement, bourdonnement, souffle, craquement).

Veillez débrancher les câbles de signal. Si le bruit disparaît, vérifiez le trajet de signal.

Assurez-vous que tous les câbles sont correctement branchés, notamment le câble du signal entre le préampli/table de mixage/etc. et le caisson de basses.

Si les bruits persistent, vérifiez les autres appareils électriques proches des enceintes (dispositifs mobiles, alimentations à découpage, etc.). Si aucun appareil n'interfère, le caisson de basses est probablement à l'origine du problème.

7. Maintenance

-  Veuillez éteindre le caisson de basse avant de procéder à son nettoyage !
 -  Veuillez noter que les transducteurs constituent un champ magnétique. Maintenez tout élément magnétique à une distance suffisante des transducteurs.
 -  Veuillez vous assurer qu'aucun liquide ne coule dans le baffle. Ne pulvérisez aucun fluide sur le haut-parleur. Ne le nettoyez pas avec un linge gorgé de liquide.
 -  Ne le nettoyez pas avec des agents chimiques acides ou inflammables.
 -  Ne touchez pas la membrane du caisson de basses.
 -  Nous vous recommandons de le nettoyer avec un chiffon non pelucheux humide. La membrane du woofer doit être dépoussiérée avec une brosse très douce.
-

8. Expédition / Emballage

Si vous devez expédier vos enceintes, il est vital que vous utilisiez l'emballage d'origine. L'expérience a montré qu'il est très difficile d'éviter de les endommager si vous n'utilisez pas cet emballage. ADAM Audio ne pourra être tenu pour responsable en cas de dommages dus à un emballage inapproprié.

Si vous devez les transporter mais que vous ne pouvez pas utiliser l'emballage original, vous pouvez en acheter un autre chez ADAM Audio.

9. Informations concernant l'Environnement

Tous les produits d'ADAM Audio sont conformes à la directive internationale RoHS limitant les substances dangereuses dans les appareils électriques / électroniques, ainsi qu'à la directive WEEE relative à l'élimination des déchets d'équipements électriques / électroniques.

Veuillez consulter les autorités locales pour obtenir plus d'informations concernant leur traitement.



Nous,

ADAM Audio GmbH

dont le siège social est situé à

Rudower Chaussee 50, 12489 Berlin, Allemagne

déclarons sous notre seule responsabilité que le produit :

Sub 12

est conforme à la Directive Européenne 89/336/EEC relative à la Compatibilité Électromagnétique (EMC), conformément à laquelle les normes suivantes ont été appliquées :

EN 61000-6-1 : 2001

EN 61000-6-3 : 2001

EN 55020 : 2002

EN 55013 : 2001



et est conforme à la Directive Européenne 2001/95/EC relative à la Sécurité Générale des Produits, conformément à laquelle la norme suivante a été appliquée :

EN 60065 : 2002.

Cette déclaration atteste que le contrôle qualité effectué lors du processus de fabrication et la documentation du produit sont en accord avec la nécessité d'assurer une conformité suivie.

Nous attirons l'attention de l'utilisateur(rice) quant aux mesures spéciales concernant l'utilisation de l'appareil qui pourraient être détaillées dans le mode d'emploi.

Christian Hellinger

Directeur Général d'ADAM Audio GmbH

11. Garantie Limitée

ADAM Audio GmbH offre une garantie limitée de deux ans pour ce produit.

11.1 Conditions Générales

Cette garantie est limitée à la réparation de l'appareil ou, si nécessaire, au remplacement des pièces ou du produit et son retour dans le pays d'achat.

Cette garantie complète les obligations légales nationales/régionales des revendeurs ou distributeurs nationaux et n'affecte pas vos droits légaux en tant que client(e). Cette garantie ne couvre pas les éventuels autres frais de transport ou tout autre coût, ni les risques de démontage, transport et installation des produits.

Les produits dont les numéros de série ont été modifiés, effacés, supprimés ou rendu illisibles sont exclus de cette garantie.

Cette garantie ne s'appliquera pas sauf en cas de défaut des matériaux et/ou de fabrication constatés au moment de l'achat. Elle ne sera pas applicable dans les cas suivants :

- a) en cas de dommage causé par une installation, un branchement ou un emballage incorrects,
- b) en cas de dommage causé par toute utilisation distincte de celle, correcte, décrite dans le manuel utilisateur,
- c) en cas de dommage causé par un équipement complémentaire défectueux ou inadapté,
- d) dans le cas où des réparations ou modifications ont été réalisées par une personne non autorisée,
- e) en cas de dommage causé par des accidents, la foudre, l'eau, un incendie, des troubles à l'ordre public ou toute autre cause indépendante de la volonté d'ADAM Audio.

11.2 Comment demander des réparations couvertes par la garantie

Veillez contacter le revendeur agréé ADAM Audio où le produit a été acheté en cas de besoin.

Si l'équipement est utilisé hors du pays où il a été acheté, le propriétaire du produit devra s'acquitter des frais de transport international.

La réparation peut être réalisée par le distributeur national ADAM Audio dans votre pays de résidence. Dans ce cas, les frais de service devront être payés par le ou la propriétaire du produit, tandis que les pièces à réparer ou remplacer seront gratuites. Veuillez consulter notre site internet afin d'obtenir les coordonnées de votre distributeur local. Vous aurez besoin d'une copie de votre facture originale stipulant la date d'achat afin de valider votre garantie.

12. Caractéristiques Techniques



1 = CEI 265-8-Wrms en période prolongée / 10 min

2 = CEI 265-8 nominale = Puissance en Crête 5 µsec

Sub12

Woofers	310 mm / 12"
Bobine mobile \varnothing	50 mm / 2"
Matériau du woofers	Papier enduit
Amplificateur intégré	1
Amplification du caisson de basses ^{1/2}	200 W / 300 W
Réponse en fréquences	22 Hz - 150 Hz
THD >60 Hz	≤ 1%
Max. en crête	≥ 115 dB
Fréquence de crossover	50 - 150 Hz
Entrées	XLR / RCA
Impédance d'entrée	10 k Ω
Poids	26 kg / 57.3 lb.
Hauteur x Largeur x Profondeur	600 x 360 x 450 mm / 23.5" x 14" x 17.5"
Garantie	2 ans
Température de Fonctionnement	0° C à 40° C (32° F à 104° F)
Température de Stockage	-30° C à 70° C (-22° F à 167° F)
Taux d'humidité	90% max. sans condensation



ADAM AUDIO GMBH
BERLIN, ALLEMAGNE

T +49 30-863 00 97-0
F +49 30-863 00 97-7

INFO@ADAM-AUDIO.COM

ADAM AUDIO UK
EMAIL: UK-INFO@ADAM-AUDIO.COM

ADAM AUDIO USA INC.
EMAIL: USA-INFO@ADAM-AUDIO.COM

www.adam-audio.com

Rejoignez-nous sur
Facebook



Suivez-nous sur
Twitter

